

# КОРОТКІ ДИСКОВІ БОРОНИ **HELIODOR | RUBIN**



## ЗМІСТ

<b>Порівняння моделей</b>	<b>4</b>
<b>Heliodor 9</b>	<b>8</b>
Огляд оснащення	10
Особливості	12
Технічні характеристики	17
<b>Rubin</b>	<b>18</b>
Технічні аспекти	20
<b>Rubin 10</b>	<b>24</b>
Огляд оснащення	24
Варіанти	26
Особливості	28
Технічні характеристики	33
<b>Rubin 12</b>	<b>34</b>
Огляд оснащення	34
Варіанти	36
Особливості	38
Технічні характеристики	41
<b>Обслуговування</b>	<b>42</b>





Вимоги щодо зменшення використання засобів для захисту рослин у сільському господарстві стають дедалі вищими. Завдяки цьому знову набуває популярності обробка стерні як чудова можливість для боротьби з бур'янами механічним способом.

Що необхідно, аби така обробка була ефективною? Перший прохід на невеликій глибині стимулює проростання злакових та падалиці. Водночас для швидкого утворення компосту переминаються та змішуються з ґрунтом залишки подрібненої соломи, стерня та коріння.

Цей додатковий ефект надзвичайно важливий сухим літом. Розпушування верхнього шару ґрунту сприяє зменшенню його водопідйимальної здатності, щоб потрібна рослинам волога менше випаровувалася і залишалася в ґрунті.

Після першої обробки стерні здійснюється другий прохід із дещо більшим заглибленням. Під час цього проходу відбувається знищення падалиці та бур'янів механічним способом. Окрім того, можливе внесення органічних добрив, наприклад рідкого та стійлового гною, рослинних відходів і компосту. Залежно від наступної культури, яка може бути основною чи проміжною, може знадобитися додатковий прохід для підготовки посівного ложа. Така ретельна обробка ґрунту належить до активних способів захисту рослин, бо дозволяє зменшити витрату гербіцидів для обробки наступної культури.

LEMKEN пропонує великий вибір коротких дискових борін, у якому гарантовано знайдеться ідеальний варіант, що відповідатиме вашим вимогам і потребам.

Упевніться і Ви в ефективності наших коротких дискових борін і забезпечте оптимальну обробку ґрунту на своїх полях за допомогою моделей **Rubin** і **Heliodor**.

НАША ЦІЛЬ:  
ВАШ УСПІХ!

# ОПТИМАЛЬНА КОРОТКА ДИСКОВА БОРОНА ДЛЯ КОЖНОГО ВИДУ ҐРУНТУ

	HELIODOR 9	RUBIN 10 U	RUBIN 12 U
<b>ОБРОБКА ҐРУНТУ ПО ВСІЙ РОБОЧІЙ ПОВЕРХНІ</b>	o (до 7 см) + (від 7 см)	o+ (до 7 см) ++ (від 7 см)	o (до 7 см) + (від 7 см) ++ (від 10 см)
<b>Змішування*</b>	+	++	++
<b>Розпушування*</b>	+	++	++
<b>Розрівнювання*</b>	++	++	++
<b>Зворотне прикочування*</b>	+	+	++
<b>Подрібнення*</b>	+	++	++
<b>РОБОТА БЕЗ ЗАБИВАННЯ</b>			
<b>Подрібнена солома</b>	++	++	++
<b>Проміжні культури</b>	+	++	++
<b>Кукурудзяна солома</b>	o	+	++
<b>ОСОБЛИВОСТІ ҐРУНТУ</b>			
<b>Оранка</b>	++	o	+
<b>Важкий ґрунт</b>	o	+	++
<b>Середній ґрунт</b>	+	++	++
<b>Легкий ґрунт</b>	++	+	+
<b>ШВИДКІСТЬ РОБОТИ</b>			
<b>до 7 км/год.</b>	o	o	o
<b>до 12 км/год.</b>	+	+	++
<b>понад 12 км/год.</b>	++	++	+

\* Відносно робочого горизонту

++ = ідеально підходить    + = добре підходить    o = менше підходить





# ІСКОВА БОРОНА ДЛЯ

	HELIODOR 9	RUBIN 10 U	RUBIN 12 U
<b>ДОСТУПНА ПОТУЖНІСТЬ ТРАКТОРА</b>			
25—30 к. с./м 18—22 кВт/м	+	o	o
30—40 к. с./м 22—29 кВт/м	++	+	o
40—50 к. с./м 29—37 кВт/м	o	++	++
понад 50 к. с./м понад 37 кВт/м	o	o	++
<b>ЗАГЛИБЛЕННЯ У ТВЕРДИЙ ҐРУНТ</b>			
	o	+	++
<b>РОБОЧА ГЛИБИНА</b>			
до 5 см	+	++	+
5—12 см	++	++	+
12—14 см	o	+	++
14—20 см	o	o	++

++ = ідеально підходить

+ = добре підходить

o = менше підходить



# ВАЖЛИВИЙ ПОКАЗНИК —

## HELIODOR 9

### Кут атаки

10,5° відносно ґрунту та 16,5° відносно напрямку руху



### Відстань між дисками:

12,5 см

### Відстань між балками:

70 або 95 см

### Висота рами:

54,5 см

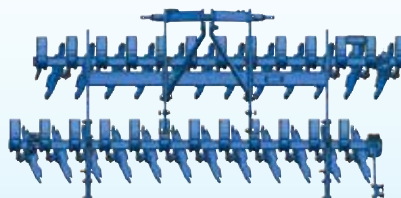

## RUBIN 10

### Кут атаки

20° відносно поверхні ґрунту, перший ряд дисків 17°, другий ряд дисків 15° відносно напрямку руху

### Відстань між дисками:

12,5 см

### Відстань між балками:

107 або 120 см

### Висота рами:

80 см

Діаметр дисків  
510 мм

Робоча глибина  
5 см

10 см

15 см

20 см

25 см

до 12 см

до 14 см



# КУТ АТАКИ

## RUBIN 12

### Кут атаки

20° відносно поверхні ґрунту, перший ряд дисків 16°, другий ряд дисків 14° відносно напрямку руху

### Відстань між дисками:

17 см

### Відстань між балками:

130 або 155 см

### Висота рами:

80 см

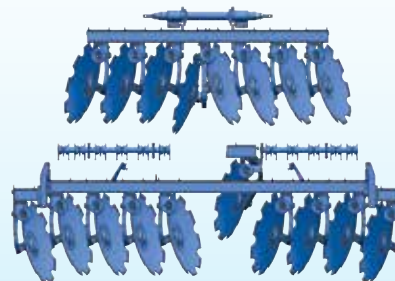
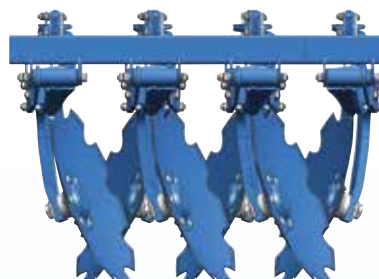
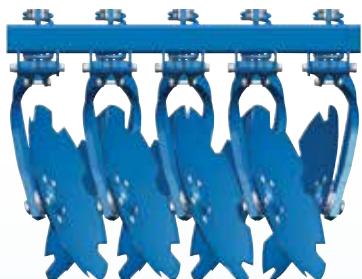

Діаметр дисків  
645 мм

Діаметр дисків  
736 мм

до 20 см



КОРОТКІ ДИСКОВІ БОРОНИ | HELIODOR 9

# HELIODOR 9

## СПРАВЖНІЙ УНІВЕРСАЛ







Коротка дискова борона **Heliodor** від **LEMKEN** одноково добре підходить для обробки стерні з мінімальним заглибленням та зароблянням залишків проміжної культури в легкі та середні ґрунти без забивання. Під час підготовки посівного ложа після оранки або для посіву в мульчований шар вона забезпечує рівномірне розпушування та вирівнювання ґрунту. Поєднання з пневматичною сівалкою **LEMKEN Solitair** дозволяє створити швидкий та продуктивний посівний комплекс. Тому це насправді універсальне рішення, яке допоможе Вам зменшити витрати й передусім заощадити цінний час.



# БУДЬ-ЯКА РОБОТА ПІД СИЛУ

**Листові пружинні стійки**  
для плавного ведення дисків



**Широкий асортимент котків**  
для будь-яких умов експлуатації



**Стойкі до зношування зубчасті напівсферичні диски**  
діаметром 510 мм

**Компактна рама**  
з великими просвітами  
виключає можливість забивання та забезпечує легкий хід



**Надійна башта триточнової навіски**  
для швидкого приєднання до різних тракторів



**Високоякісна сталь**  
гарантує високу надійність, а тому й великий строк служби

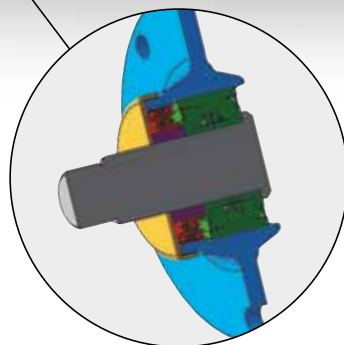

**Підшипники дисків, які не потребують обслуговування**

Такі підшипники ідеально працюють протягом тривалого часу

HELIODOR 9  
У РОБОТІ:





# ПРАКТИЧНІСТЬ У КОЖНІЙ ДЕТАЛІ



## Компактна рама

Відкрита конструкція рами борони **Heliodor** із великими просвітами дозволяє уникнути забивання. Коротка та компактна конструкція з вигідним розташуванням центра ваги дозволяє використовувати легші трактори з меншою вантажопідйомністю навіски. Для точної роботи «стик в стик» в якості опції доступні бокові диски. Вони просто регулюються за допомогою болтів, а тому забезпечують швидку адаптацію, коли змінюються умови роботи.



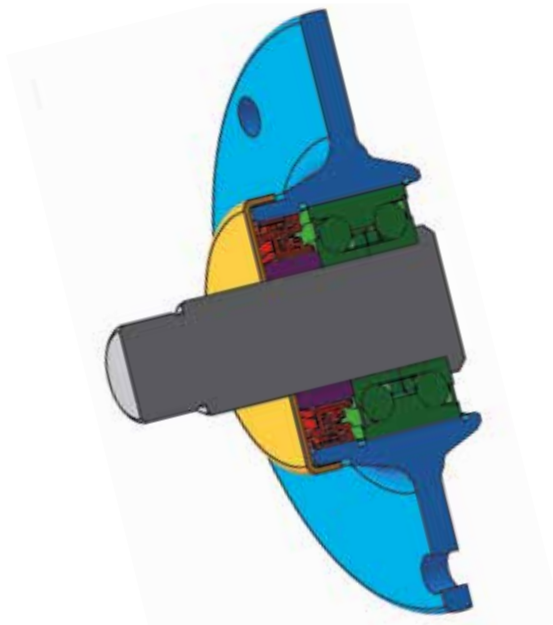

### **Підшипники дисків, які не потребують обслуговування**

Високоякісні упорно-радіальні кулькові підшипники (виділені зеленим кольором) забезпечують бездоганну роботу дисків протягом тривалого часу. Вони повністю закриті, тому бруд не може потрапити всередину. Ущільнювальне кільце у формі лабіринту (виділене червоним кольором) додатково захищає підшипник ззовні. Надійний сталевий кожух як завершальний елемент захисту (виділений жовтим кольором) запобігає пошкодженню ущільнення через намотування стебел, дроту чи шпагату.

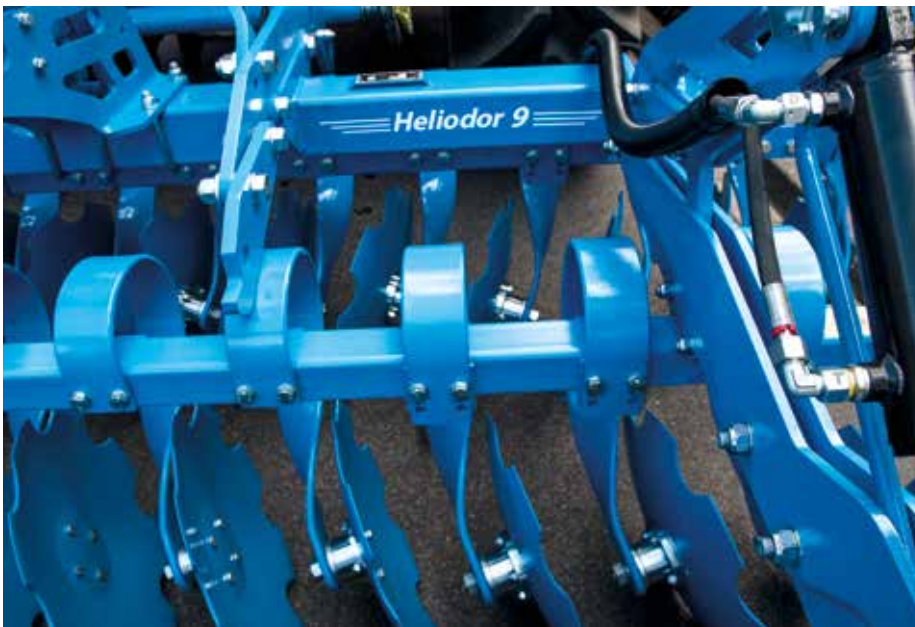

### **Листові пружинні стійки для ведення дисків**

Для точного ведення на заданій глибині диски індивідуально закріплені на рамі за допомогою листових пружинних стійок. У порівнянні з більш поширеними гумовими демпферами листові пружинні стійки забезпечують значно вищу стабільність траєкторії дисків. Окрім того, вони забезпечують захист від перевантаження. Для оптимального вирівнювання робочу глибину кожного диска в області колії трактора можна відрегулювати окремо.



### **Надійна башта триточкової навіски**

Різноманітні можливості регулювання полегшують швидке приєднання надійної башти триточкової навіски до різних тракторів.

У башту триточкової навіски можна інтегрувати додатковий баласт масою до 400 кг для знарядь із суцільною рамою або до 500 кг для знарядь зі складною рамою. Вони забезпечують краще заглиблення у важкий ґрунт.

Для швидкого та простого зчеплення з трактором борона **Heliodor** може обладнуватися зчепним пристроєм Quick Hitch класу 3 або 4 N.



# АДАПТУЄТЬСЯ ДО ҐРУНТУ



## Оптимальна адаптація до ґрунту

Секції з дисками борони **Heliodor** у версіях із робочою шириною від 5 метрів монтуються на маятниковій підвісці під рамою. Маятникова підвіска забезпечує спокійний хід незалежно від шасі та витримку глибини відповідно до рельєфу поля.





### **Просте регулювання робочої глибини**

Більш точна витримка глибини бороною **Heliodor** забезпечується завдяки котку. **LEMKEN** пропонує широкий асортимент котків, у якому знайдеться оптимальне рішення під будь-які вимоги та умови експлуатації.

Робоча глибина котка регулюється просто та зручно за допомогою планки з отворами та штифтами. Ще зручніший спосіб — функція регулювання робочої глибини за допомогою гідравліки, доступна в якості опції. Вона дозволяє зручно та швидко змінювати висоту під час руху, залишаючись у кабіні.



### **Ідеальне вирівнювання за допомогою вирівнюючої балки**

Перед напівсферичними дисками або за ними в якості опції можуть встановлюватися пружинні вирівнюючі пластини шириною 150 мм. Вони забезпечують оптимальне вирівнювання посівного ложа, зокрема в місці розташування борозни після оранки. Кут установлення вирівнюючої балки зручно регулюється за допомогою гідравліки з кабіни трактора.



### **Регулювання бокових дисків**

Для регулювання бокових дисків використовуються болти. Таке просте рішення забезпечує просту адаптацію до умов використання.



# ІДЕАЛЬНЕ ПОЄДНАННЯ



## Гнучкість у використанні завдяки модульній конструкції

Комбінація з **навісної борони Heliodor** та пневматичної сівалки Solitair дозволить Вам працювати надзвичайно ефективно. Висока робоча швидкість та низька витрата пального сприяють оперативному та заощадливому виконанню роботи.

Модульна система з короткої дискової борони **Heliodor**, ротаційної борони Zirkon та пневматичної сівалки Solitair забезпечує можливість чергування різних технологій посіву також для навісних систем.

Однакові точки з'єднання на боронах **Heliodor** і Zirkon дозволяють швидко приєднати до них сівалку. Звісно, обидва знаряддя для обробки ґрунту можна також використовувати самостійно.





## Продуктивний комплекс

**Напівнавісна борона Heliodor** може бути оснащена транспортним або комбінованим сидельно-зчіпним пристроєм. Це дозволяє швидко та легко навішувати на неї пневматичну сівалку Solitair 25. Таку ефективну комбінацію можна використовувати для посіву в мульчований шар та за традиційною технологією. Доступні різні розміри коліс, щоб зменшити тиск на ґрунт, та опціональні гальмівні системи для безпечного руху дорогами. Паралелограмне кріплення дводискового сошника з роликami контролю глибини забезпечує точний висів навіть за високої швидкості руху.

Однакові точки для приєднання на всіх напівнавісних знаряддях **LEMKEN** дозволяють без зусиль встановлювати Solitair 25 на різні агрегати для обробки ґрунту.



## ТЕХНІЧНІ ХАРАКТЕРИСТИКИ HELIODOR 9

Позначення	Кількість дисків	Діаметр дисків (мм)	Відстань між дисками (мм)	Робоча ширина (см)	Транспортна ширина (см)	Вага без котка (прибл., кг)	Можливе поєднання з сівалкою	Потужність трактора кВт	к. с.
<b>Навісна версія із суцільною рамою</b>									
Heliodor 9/200	16	510	125	200	200	570		37—59	50—80
Heliodor 9/250	20	510	125	250	250	712		46—74	63—100
Heliodor 9/300	24	510	125	300	300	852	x	55—88	75—120
Heliodor 9/350	28	510	125	350	350*	968	x	65—103	88—140
Heliodor 9/400	32	510	125	400	400*	1 084	x	74—118	100—160
<b>Навісна версія з гідравлічно складаною рамою</b>									
Heliodor 9/400 K	32	510	125	400	300	1 791		74—118	100—160
Heliodor 9/450 K	36	510	125	450	300	1 859		83—132	113—180
Heliodor 9/500 K	40	510	125	500	300	1 928		92—147	125—200
Heliodor 9/600 K	48	510	125	600	300	2 206		110—176	150—240
Heliodor 9/700 K	56	510	125	700	300	2 482		129—206	175—280
<b>Напівнавісна версія з гідравлічно складаною рамою</b>									
Heliodor 9/400 KA	32	510	125	400	300	2 829	x	74—118	100—160
Heliodor 9/450 KA	36	510	125	450	300	2 985	x	83—132	113—180
Heliodor 9/500 KA	40	510	125	500	300	3 151	x	92—147	125—200
Heliodor 9/600 KA	48	510	125	600	300	3 362	x	110—176	150—240
Heliodor 9/700 KA	56	510	125	700	300	3 582		129—206	175—280
<b>Причіпна версія з гідравлічно складаною рамою</b>									
Gigant 10/800 Heliodor 9	64	510	125	800	300	4 998		147—235	200—320
Gigant 10/1000 Heliodor 9	80	510	125	1000	300	5 560		184—294	250—400
Gigant 10/1200 Heliodor 9	96	510	125	1200	300	6 750		221—353	300—480
Gigant 12S/1600 Heliodor 9	128	510	125	1600	350*	10 746		294—471	400—640

\* У деяких країнах транспортна ширина перевищує допустиму ширину для транспортних засобів, що рухаються дорогами загального користування.



КОРОТКІ ДИСКОВІ БОРОНИ | RUBIN

# RUBIN

## УТІЛЕННЯ ЕФЕКТИВНОСТІ







Коротка дискова борона **Rubin 10** від **LEMKEN** гарантує ретельну обробку ґрунту. Вона ідеально підходить для полеглих злаків, кукурудзяної соломи та високих трав, які використовуються для сидерації. Навіть за несприятливих умов **LEMKEN Rubin 10** забезпечує інтенсивне змішування ґрунту з рослинністю навіть за невеликої робочої глибини.

Там, де **Rubin 10** сягає меж своїх можливостей, робота для **Rubin 12** тільки починається. Завдяки робочій глибині до 20 см ця модель не поступиться за ефективністю навіть культиваторам. Надзвичайно великі просвіти в поєднанні з великими напівсферичними дисками дозволяють оптимально заробляти в ґрунт навіть велику кількість стерні.



# ВІДВЕДЕННЯ ВБІК ВІДСУТНЄ ЗАВДЯКИ СИМЕТРИЧНОМУ РОЗТАШУВАННЮ ДИСКІВ

Диски борони **Rubin** розташовані так, що зусилля з обох сторін діють симетрично. Унаслідок цього мінімізується відведення вбік. Додатково зменшується перекриття.

Під час роботи з використанням GPS немає потреби в корекції. Таке осо-

бливе розташування дисків забезпечує високу продуктивність та сприяє зменшенню витрати пального. Диски посередині зміщені таким чином, щоб уникнути забивання, а також забезпечити рівномірну обробку ґрунту по всій робочій поверхні.





# ВИСОКОЯКІСНІ ПІДШИПНИКИ ДИСКІВ

Для напівсферичних дисків борони **Rubin** використовуються упорно-радіальні кулькові підшипники, які не потребують обслуговування: їх не треба ані змащувати, ані регулювати додатково.

## Оптимальний захист від потрапляння всередину пилу та вологи

Кожух підшипника дозволяє уникнути пошкодження ущільнення через стебла, дріт або шпагат. Пил і волога виводяться з підшипникового вузла за допомогою вивідної шайби.

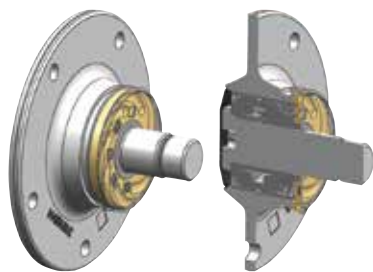

Шестишарове касетне ущільнення забезпечує захист зсередини.

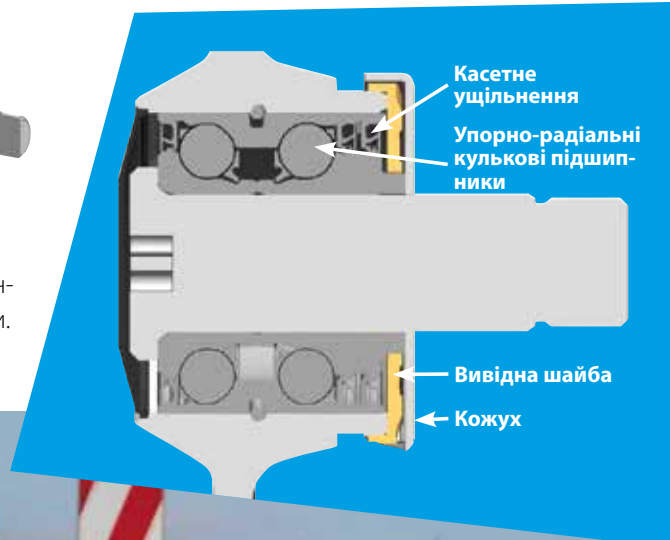



# ДЕМПФУВАННЯ ЗВОРОТНОГО ХОДУ



Для подолання перешкод кожен диск окремо підіймається, а потім швидко повертається в робоче положення. Спиральна пружина в вихідному положенні відтискає упор вгору.



Під час спрацювання пружина стискається, упор залишається вгорі.



Після спрацювання елемент опускається під впливом пружини. Упор може опускатися для передачі енергії зворотного ходу пружини в ґрунт.



Унаслідок цього здійснюється демпфування зворотного ходу для захисту від перевантаження. Енергія пружини розсіюється в ґрунті, додаткове навантаження на раму відсутнє.

ТАК ПРАЦЮЄ НАША СИСТЕМА ДЕМПФУВАННЯ ЗВОРОТНОГО ХОДУ:





# ОСНАЩЕННЯ ТА НАЛАШТУВАННЯ

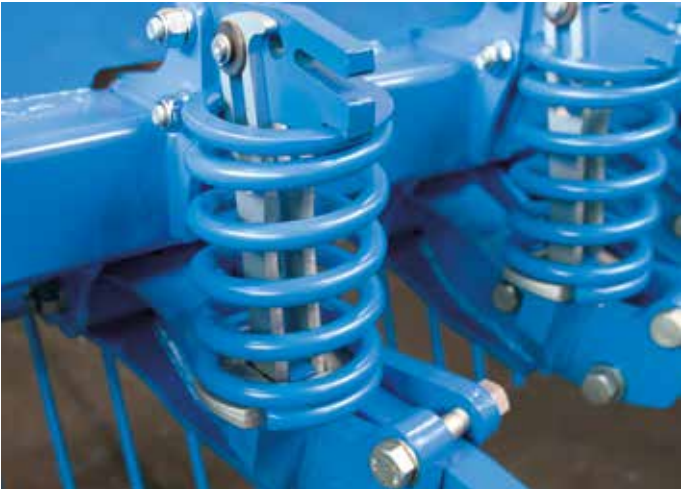

## Захист від перевантаження та пружинні елементи

Напівсферичні диски кріпляться до рами незалежно один від одного за допомогою попередньо натягнутих спіральних пружин. Унаслідок цього створюється оптимальний тиск на диски. Така конструкція забезпечує точне дотримання робочої глибини та стабільний рух дисків у борозні навіть у твердому ґрунті. У разі контакту з перешкодою можливе відведення кожного диска окремо вгору. Після подолання перешкоди диски швидко повертаються в робоче положення. Пружини, як і диски, мають опори, що не потребують обслуговування.

## Централізоване регулювання

Самостопорний механізм забезпечує просте регулювання робочої глибини штригеля. Додатковий пристрій для фіксації не потрібен.

Швидка адаптація до змінних умов експлуатації сприяє отриманню оптимальних результатів роботи.

## Відбійна та вирівнювальна штригельні борони

**1** | Відбійна штригельна борона за першим рядом напівсферичних дисків контролює земляний потік, який приходить у стан спокою перед другим рядом. У такий спосіб відбійна штригельна борона забезпечує інтенсивне змішування та подрібнення ґрунту.

**2** | Вирівнювальна штригельна борона за другим рядом дисків залишає після себе рівну поверхню, змінюючи напрямок земляного потоку і в такий спосіб забезпечуючи ідеальне вирівнювання.





# RUBIN 10 У ДЕТАЛЯХ

RUBIN 10  
У РОБОТІ:



**Диски DuraMaxx з  
наскрізним загартуванням**

Строк служби на 20 % більший,  
ніж у дисків зі сплаву Dural



**Централізоване регулювання глибини**

відбійної та вирівнювальної штригельних  
борін



**Вирівнювальна штригельна борона**

залишає після себе рівну поверхню

**Широкий асортимент котків**

для будь-яких умов експлуатації





**Симетричне розташування дисків**

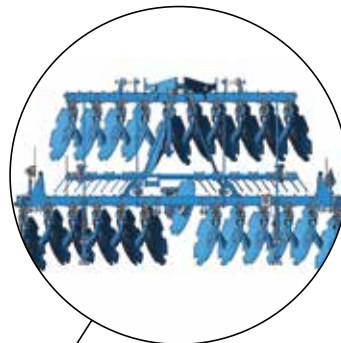

**Підшипники дисків, які не потребують обслуговування**

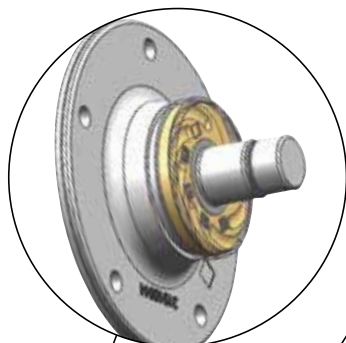

**Відбійна штригельна борона**

контролює земляний потік і забезпечує інтенсивне змішування та подрібнення ґрунту

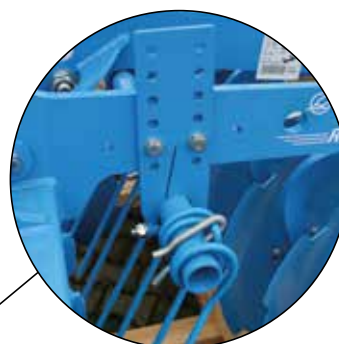

**Гідравлічне регулювання глибини**

передбачене в серійному оснащенні складаних та напівнавісних складаних борін Rubin, опція для навісних борін Rubin





# ВАРІАНТИ

## RUBIN 10



### Навісна версія з суцільною рамою (U)

Базової навісної версії борони Rubin 10 буде достатньо для багатьох видів робіт.



### **Навісна версія з гідравлічно складаною рамою (KU)**

Навісна версія Rubin 10 також може постачатися з гідравлічним пристроєм для складання та автоматичним блокуванням для транспортування.



### **Напівнавісна версія з гідравлічно складаною рамою (KUA)**

Борони Rubin 10 із робочою шириною від чотирьох метрів також доступні як напівнавісні. Звісно, гідравлічний пристрій для складання з функцією автоматичного блокування під час транспортування входить у серійне оснащення цієї версії.



# ОСОБЛИВЕ РОЗТАШУВАННЯ ДИСКІВ

Диски розташовані під кутом  $20^\circ$  відносно поверхні ґрунту. Відносно напрямку руху диски переднього ряду нахилені на  $17^\circ$  назовні, а диски заднього ряду — на  $15^\circ$  всередину.

Таке особливе розташування дисків забезпечує оптимальне заглиблення та дозволяє здійснювати обробку ґрунту по всій робочій поверхні. Результат: оптимальне змішування та подрібнення.



Кожен напівсферичний диск **Rubin 10** окремо змонтований на стійці з покращеної сталі. Їхня особлива форма забезпечує максимальний просвіт між дисками. Завдяки оптимальному просвіту між дисками **Rubin 10** працює без забивання навіть на дуже вологому та липкому ґрунті.







### Триточкова навіска

Дві позиції навішування для нижніх тяг і башта навіски з кількома отворами для верхньої тяги забезпечують масу варіантів адаптації навісної борони

#### Rubin 10.

Використання з різними тракторами та на ґрунті різних типів.



### Робоча глибина

У знаряддях із суцільною рамою робоча глибина регулюється за допомогою гідравліки чи перфорованої куліси. В усіх варіантах **Rubin 10** зі складаною рамою робоча глибина регулюється за допомогою гідравліки.

Добре помітний індикатор полегшує регулювання робочої глибини.



### Надійність і універсальність

Напівнавісна версія **Rubin 10** зі складаною рамою доступна з транспортним або комбінованим сидельно-зчіпним пристроєм.

Сидельно-зчіпний пристрій знімає навантаження з трактора та навіть за великої робочої ширини гарантує безпечний рух дорогами загального користування. Доступні різні розміри коліс, щоб зменшити тиск на ґрунт, та опціональні гальмівні системи задля безпеки.

Світлодіодний модуль ModuLight дозволяє максимально безпечно рухатися дорогами.



# ВДАЛЕ ПОЄДНАННЯ

Комбінований сідельно-зчіпний пристрій, доступний як опція, дозволяє швидко з'єднати **Rubin 10** із пневматичною сівалкою **Solitair 25**. Це оптимальне поєднання для посіву в мульчований шар і за традиційними технологіями. У разі посіву проміжної культури водночас із обробкою стерні різні версії коротких дискових борін, наприклад **Rubin 10**, можна комбінувати з SeedHub. Однакові точки для приєднання на всіх напівнавісних знаряддях **LEMKEN** дозволяють без зусиль встановлювати **Solitair 25** на різні агрегати для обробки ґрунту.



# СІДЕЛЬНО-ЗЧІПНИЙ ПРИСТРІЙ ІЗ ТРАНСПОРТНИМ КОЛЕСОМ

Для всіх навісних знарядь як опція пропонується сідельно-зчіпний пристрій із транспортним колесом. У разі використання з важкими котками в такий спосіб забезпечується дотримання правил дорожнього руху та максимальний

дорожній просвіт. Транспортне колесо знімає навантаження з задньої осі трактора, підіймаючи знаряддя, і внаслідок цього сприяє підвищенню стійкості комбінації під час руху дорогами. Колесо підіймається та опускається без

додаткового блока керування. Унаслідок цього **Rubin 10** можна використовувати також із меншими тракторами з меншими значеннями вантажопідйомності навіски та допустимого навантаження на вісь.





# ПРОДУМАНА СИСТЕМА РОЗПОДІЛУ СОЛОМИ

Через дедалі більшу ширину жниварок зернозбиральні комбайни не можуть забезпечити рівномірний розподіл соломи. Короткі дискові борони хоч і забезпечують ретельне перемішування, однак через особливості конструкції не можуть покращити поздовжній розподіл. Тому місцями спостерігається повільне та нерівномірне гниття пожнивних решток, яке може негативно вплинути на зростання наступної культури. Найкраще рішення в такій ситуації — саморегульовальна штригельна борона

для соломи, яка встановлюється перед першим рядом дисків короткої дискової борони в напівнавісній версії. Установлена спереду штригельна борона для соломи розділяє залишки врожаю. Вона порціями подає їх на диски і в такий спосіб забезпечує оптимальний поздовжній розподіл. Для системи з замкнутим гідравлічним контуром не потрібен додатковий блок керування. Система дуже проста у використанні, бо не потребує

налаштування.

Під час транспортування та на поворотній смузі штригельна борона автоматично відводиться назад, щоб звільнити простір для маневрування трактора.





# ЗРУЧНИЙ ПОВОРОТ ЗОВНІШНІХ НАПІВСФЕРИЧНИХ ДИСКІВ

**Механічний привід повороту напівсферичних дисків** (серійне оснащення)  
Просте та недороге рішення для переведення з транспортного положення в робоче.

**Гідравлічний привід повороту напівсферичних дисків** (опція)  
Зручне переведення з транспортного положення в робоче без виходу з кабіни.

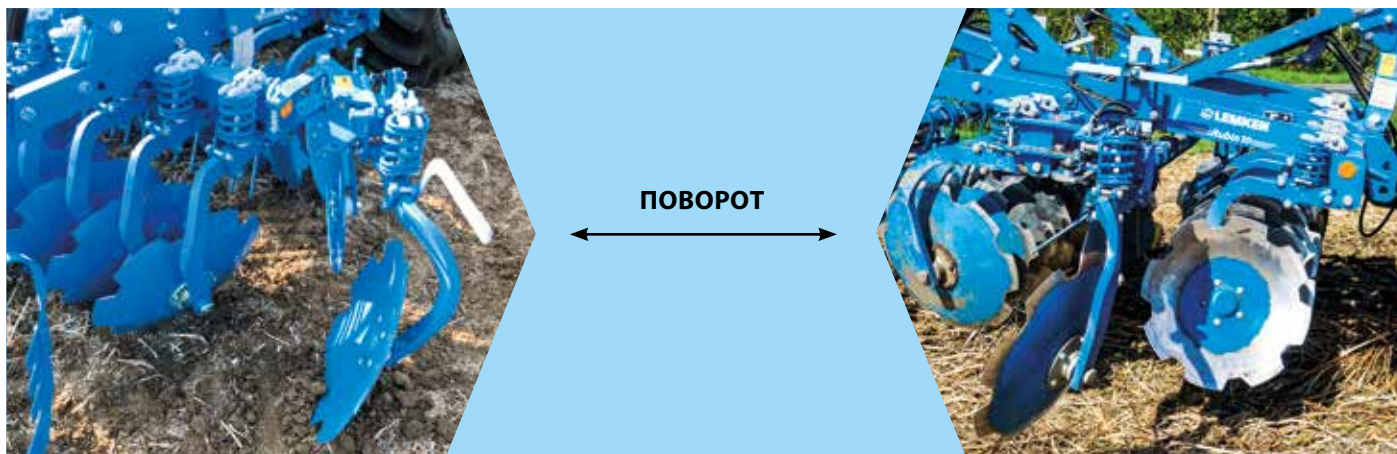





### Копіювальні колеса Rubin 10 KUA

Напівнавісні борони Rubin 10 можуть оснащуватися копіювальними колесами. Вони забезпечують збереження робочої глибини та плавний хід у разі зміни характеристик ґрунту, а також точні суміжні проходи на схилах. Завдяки колесам, розташованим у межах робочої ширини, забезпечується зразкова маневреність на поворотній смузі. Для самобалансувальної системи з замкнутим гідравлічним контуром не потрібен додатковий блок керування. Система дуже проста у використанні, бо не потребує налаштування. Оптиміальний розподіл навантаження на трактор.

## ТЕХНІЧНІ ХАРАКТЕРИСТИКИ RUBIN 10

Позначення	Робоча ширина прибл., см	Кількість дисків	Вага без котка прибл., кг	к. с.	кВт
<b>Навісна версія з суцільною рамою та складаними зовнішніми напівсферичними дисками</b>					
Rubin 10/250 U	250	20	1 480	87—125	64—92
Rubin 10/300 U	300	24	1 630	105—150	78—111
Rubin 10/350 U	350	28	1 760	123—175	91—130
Rubin 10/400 U	400	32	1 890	140—200	104—148
<b>Версія з гідравлічно складаною рамою</b>					
Rubin 10/400 KU	400	32	2 740	140—200	104—148
Rubin 10/450 KU	450	36	2 961	158—225	117—167
Rubin 10/500 KU	500	40	3 161	175—250	130—185
<b>Напівнавісна версія з гідравлічно складаною рамою</b>					
Rubin 10/400 KUA	400	32	3 350	140—200	104—148
Rubin 10/450 KUA	450	36	3 550	158—225	117—167
Rubin 10/500 KUA	500	40	3 850	175—250	130—185
Rubin 10/600 KUA	600	48	4 600	210—300	156—222
Rubin 10/700 KUA	700	56	5 450	245—350	182—259



# ОСОБЛИВОСТІ RUBIN 12

RUBIN 12  
У РОБОТІ:



**Вирівнювальна штригельна борона**  
залишає після себе рівну поверхню



**Високоякісні підшипники дисків,**  
які не потребують обслуговування

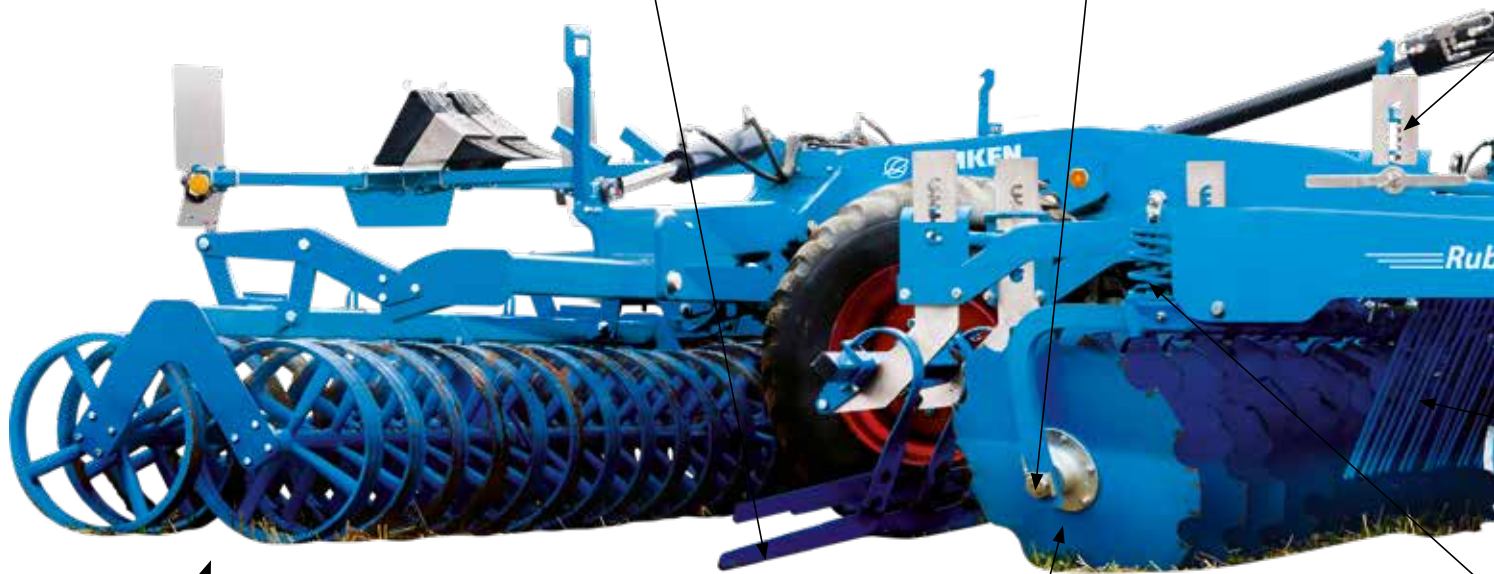
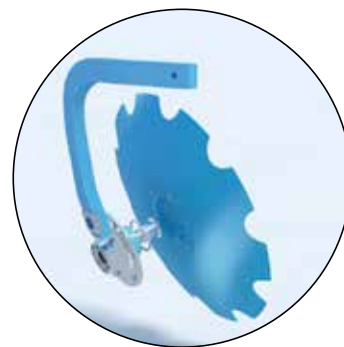

**Широкий асортимент  
котків**  
для будь-яких умов експлуатації

**Зубчасті напівсферичні диски**  
діаметром 736 мм із товщиною матеріалу 6 мм





**Централізоване регулювання глибини**  
забезпечує швидку адаптацію до умов експлуатації, які змінюються

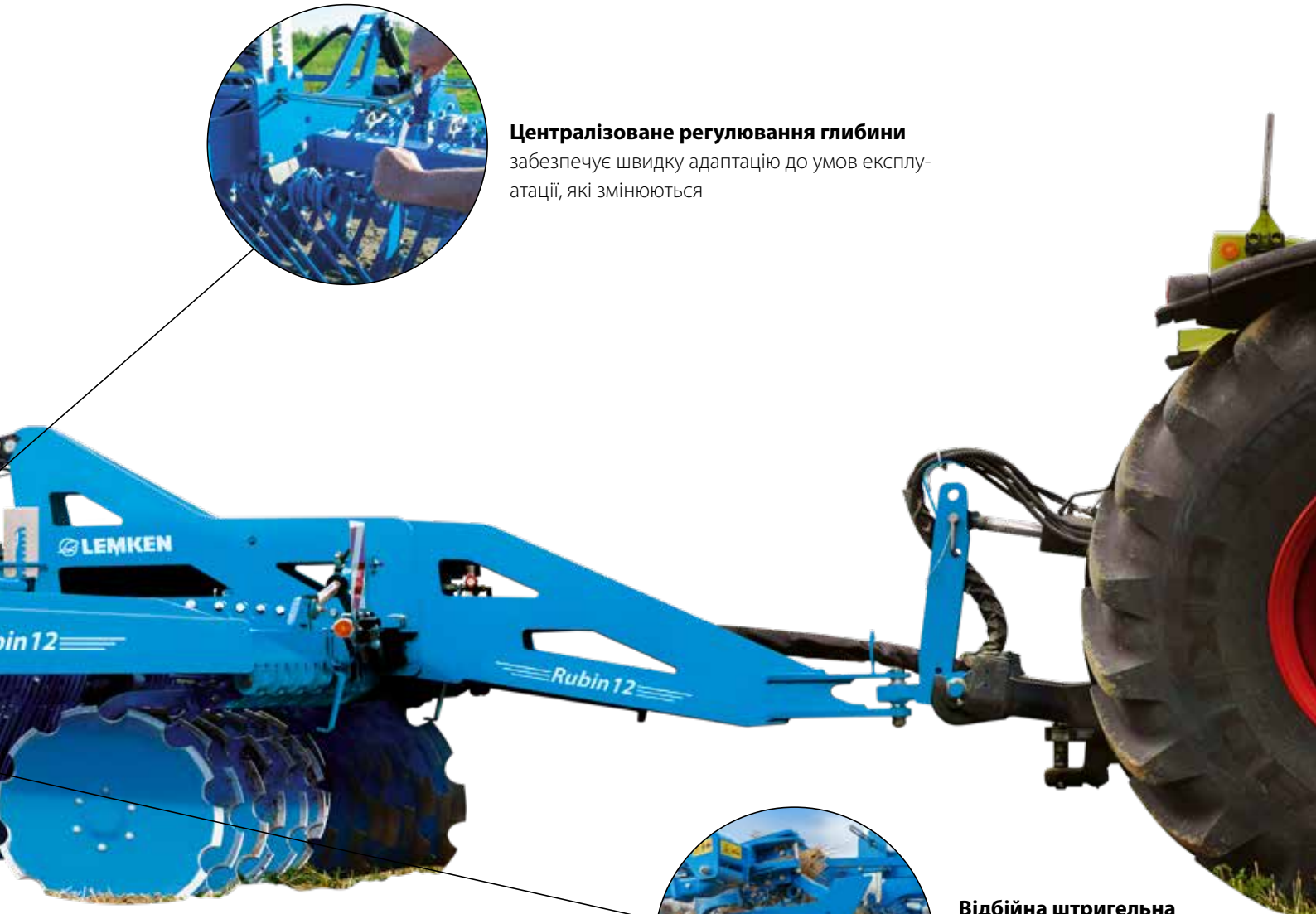

**Відбійна штригельна борона**  
контролює земляний потік і забезпечує інтенсивне змішування та подрібнення ґрунту

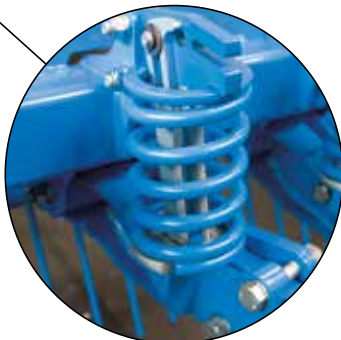

**Захист від перевантаження та пружинні елементи з демпфуванням відбою**  
забезпечують ідеальні результати роботи навіть за несприятливих умов



# ВАРІАНТИ RUBIN 12



## Навісна версія з суцільною рамою (U)

Для всіх знарядь із суцільною рамою в якості опції доступний сидельно-зчіпний пристрій із транспортним колесом, який забезпечує дотримання правил дорожнього руху під час експлуатації з важкими котками.





### **Напівнавісна версія з гідравлічно складаною рамою (КУА)**

Борони Rubin 12 із робочою шириною від чотирьох метрів також доступні з гідравлічно складаною рамою. Ця версія може бути лише напівнавісною.



# РОЗТАШУВАННЯ ДИСКІВ МАЄ ЗНАЧЕННЯ

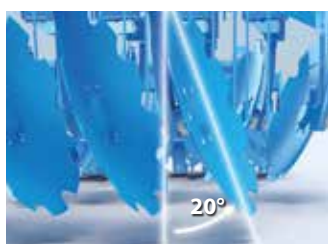

20°



16°

Диски нахилені під кутом 20° відносно поверхні ґрунту, на 16° у передньому ряду та на 14° у задньому ряду відносно напрямку руху. Це забезпечує оптимальне заглиблення та використання всієї робочої площі.

У такий спосіб гарантується оптимальне змішування та подрібнення.

Кожен напівсферичний диск **Rubin 12** окремо змонтований на стійці з покращеної сталі. Їхня особлива форма забезпечує максимальний просвіт між дисками.

Завдяки оптимальному просвіту між дисками **Rubin 12** не забивається навіть на густій стерні.

БІЛЬШЕ ПРО  
РОЗТАШУВАННЯ ДИСКІВ  
У RUBIN 12:





# RUBIN 12 ІЗ СУЦІЛЬНОЮ РАМОЮ



## Триточкова навіска

Дві позиції розташування валу навіски та поворотна башта забезпечують масу варіантів адаптації навісної борони **Rubin 12**.

Це ідеальне рішення для використання з різними тракторами та на ґрунті різних типів без зайвих труднощів. Дуже зручно: башта навіски для приєднання верхньої тяги легко відводиться вперед, щоб досягти більшої висоти підйому.



## Сідельно-зчпний пристрій із транспортним колесом

Для всіх знарядь із суцільною рамою як опція пропонується сідельно-зчпний пристрій із транспортним колесом. У разі використання з важкими котками в такий спосіб забезпечується дотримання правил дорожнього руху. Транспортне колесо знімає навантаження з задньої осі трактора, підіймаючи знаряддя, і сприяє підвищенню стійкості комбінації під час руху дорогами. Коток підіймається механічним способом за допомогою транспортного колеса, тому блок керування для цього не потрібен.



## Робоча глибина

У знаряддях із суцільною рамою робоча глибина регулюється за допомогою гідравліки чи перфорованої куліси. Вирівнювальна штригельна борона автоматично адаптується в разі зміни робочої глибини.



# RUBIN 12 ЗІ СКЛАДАНОЮ РАМОЮ

**Робоча глибина** напівнавісних знарядь зі складаною рамою регулюється за допомогою гідравліки. Інтегрований у раму індикатор глибини добре видно з кабіни трактора.



## Маятникова підвіска

Напівнавісні знаряддя зі складаною рамою та робочою шириною 5, 6 і 7 метрів устатковуються котками з маятничковою підвіскою.

Кожен коток підвішений окремо, щоб забезпечити оптимальну адаптацію до ґрунту навіть за великої робочої ширини.



## Інтегроване шасі для кращої маневреності

Шасі короткої дискової борони **Rubin 12** інтегроване в раму. Унаслідок цього борона надзвичайно компактна, стійка та маневрена.

Продуманий розподіл ваги дозволяє використовувати важкі котки для якісного зворотного прикочування. Завдяки малій відстані між точками приєднання та колесами напівнавісна версія Rubin легко маневрує.







## ТЕХНІЧНІ ХАРАКТЕРИСТИКИ RUBIN 12

Позначення	Робоча ширина (прибл., см)	Транспортна ширина (прибл., см)	Кількість дисків / Ø (мм)	Вага без котка (прибл., кг)	к. с.	кВт
<b>Навісна версія з суцільною рамою та складаними зовнішніми напівсферичними дисками</b>						
Rubin 12/300 U	300	300	18/736	2 046	135—240	99—177
Rubin 12/350 U	350	350*	18/736	2 141	158—280	116—206
Rubin 12/400 U	400	400*	22/736	2 616	180—320	132—235
<b>Напівнавісна версія з гідравлічно складаною рамою</b>						
Rubin 12/400 KUA	400	300	22/736	4 402**	180—320	132—235
Rubin 12/500 KUA	500	300	30/736	5 257**	225—400	165—294
Rubin 12/600 KUA	600	300	34/736	5 732**	270—480	199—353
Rubin 12/700 KUA	700	300	42/736	6 630**	315—560	231—410

\* У деяких країнах транспортна ширина більша за допустиму

\*\* Навантаження на вісь понад 3 т, версія з гальмами



# МИ ПРАЦЮЄМО ДЛЯ ВАС

## КОМПЕТЕНТНИЙ КОМПЛЕКСНИЙ СЕРВІС

Ми там, де нас кличуть. По всьому світу. Це і є сервіс **LEMKEN**. Компетентні консультації, швидке постачання машин і запчастин у LEMKEN забезпечують:

18 виробничих підприємств і складів по всій Німеччині, власні торгові представництва та імпортери у понад 50 країнах світу та, звичайно, кваліфіковані консультанти та інженери на підприємствах, що спеціалізуються на продажу сільськогосподарської техніки.





## ВИСОКОЯКІСНІ ОРИГІНАЛЬНІ ЗАПЧАСТИНИ

Із деталями від виробника — компанії **EMKEN** — ваші знаряддя **LEMKEN** завжди зберігатимуть оригінальну якість. Для якої б машини не були потрібні запчастини, ми дбаємо про те, щоб оригінальні деталі були завжди доступні для всіх знарядь **LEMKEN**. І не лише на короткий час, а на роки.



## ШВИДКЕ ПОСТАЧАННЯ ЗАПЧАСТИН

Вчасна доставка необхідних деталей саме туди, куди потрібно, — ось що для нас означає надійний сервіс. Завдяки професійній логістиці ми гарантуємо швидке постачання запчастин, незалежно від того, коли й де в них виникне потреба.





**«Вдихати чисте  
повітря на світанку.  
Рухатися тільки вперед.  
Насолоджуватися  
запахом свіжої землі.  
Знати, що вона  
добре оброблена,  
які б не були  
погодні умови. Ось що я  
люблю».**

Щоб основний та стерньовий обробіток ґрунту принесли оптимальні результати, необхідна стратегія, розроблена з урахуванням місця розташування, особливостей ґрунту та сівозміни. Ми пропонуємо Вам широкий асортимент техніки для обробки стерні та підготовки до посіву. Адже Ваша земля заслуговує на найкраще. І ви також.  
Наша ціль: Ваш успіх!

LEMKEN GmbH & Co. KG  
Weseler Straße 5  
46519 Alpen  
Тел.: +49 2802 81-0  
Факс: +49 2802 81-220  
info@lemken.com  
www.lemken.com

Ваш дилер LEMKEN: