



Корнкрекери CLAAS
Ефективні жнива — найкращий корм

Корнкрекер CLAAS ORIGINAL

CLAAS | | | | |

Здоров'я тварин на першому місці.

Розтирання кукурудзяного зерна, подрібнення стрижнів качанів, розщеплення листового матеріалу, розтирання оболонки: корнкрекери CLAAS ORIGINAL виготовляють здоровий, висококалорійний кукурудзяний силос, що ідеально підходить на корм для тварин. Такий корм, отриманий за допомогою розумних систем обробки рослинної маси JAGUAR, забезпечує на один літр більше молока на день, ніж звичайний силос.

У той час як відгодівельні підприємства та молочні ферми можуть покластися на найкращу якість корму, підрядники отримують користь від надзвичайної гнучкості корнкрекерів. Три варіанти — для малої довжини подрібнення, великої довжини подрібнення та SHREDLAGE® — дозволяють виконувати всі вимоги замовників.

Вальці корнкрекера можна швидко замінити. Оптимізована технологія гартування й додаткове тверде хромове покриття забезпечують надійність у використанні та великий експлуатаційний ресурс.

«З технологією SHREDLAGE® наші корови здоровіші, активніші й не такі мляві. Вони самі підходять до роботи, і мені доводиться підводити менше корів для доїння».

Крістіан Ауер, директор підприємства



▼ Висока гнучкість для будь-яких викликів.

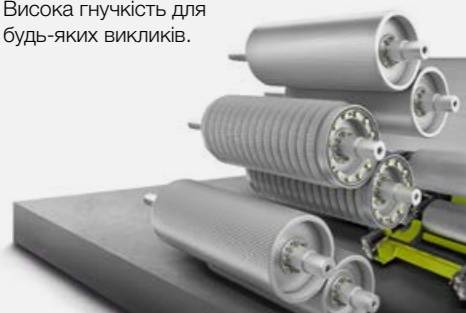

▲ Оптиміальний вміст доступного крохмалю зменшує потребу в комбікормі.



Високоякісний силос підвищує надій та стабілізує здоров'я тварин у довгостроковій перспективі.

▼ Корнкрекер CLAAS ORIGINAL.

Три варіанти, максимальна гнучкість.
Концепція MULTI CROP CRACKER забезпечує
можливість швидкої заміни вальців.
Сторінка 6



▲ Мала довжина подрібнення з MCC CLASSIC M і L.
Довжина подрібнення від 3,5 до 12 мм.
Сторінка 12

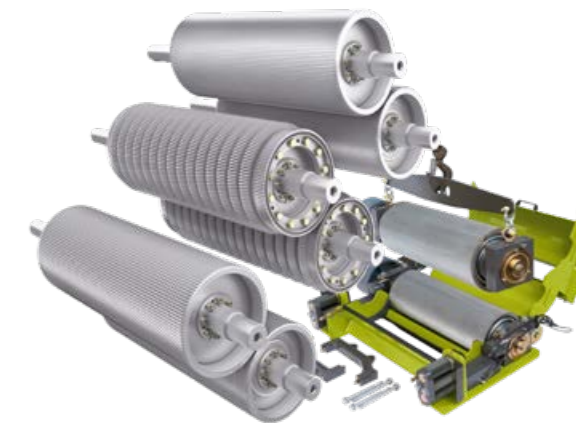

▼ Велика довжина подрібнення з MCC MAX.
Довжина подрібнення від 7 до 22 мм.
Сторінка 14

Гнучкість.

Гнучка концепція CLAAS MULTI CROP CRACKER (MCC) із трьома варіантами пропонує вам ідеально адаптовані рішення для малої довжини подрібнення, великої довжини подрібнення та використання технології SHREDLAGE®.

Надійність.

Завдяки високоякісному покриттю та великому строку служби корнкрекери CLAAS ORIGINAL допомагають оптимізувати технологічні витрати та підвищити прибутковість.

Економічність.

Корнкрекери CLAAS ORIGINAL розраховані на великий експлуатаційний ресурс і високу економічність. Вони гарантують якомога краще збереження вартості, а отже й гарну ціну на машини з вашого парку в разі перепродажу.

▼ Функція аналізу обробки зерна в CLAAS connect.
Лабораторія у вашій кишені.
Сторінка 18

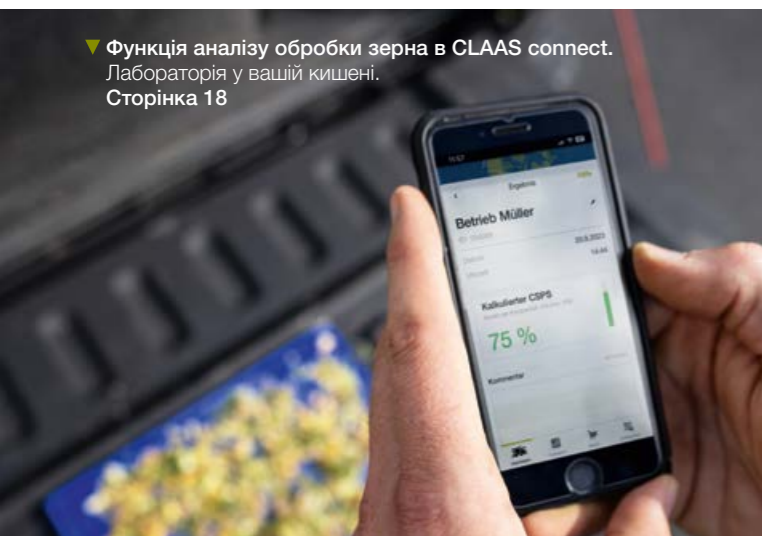

▼ SHREDLAGE®.
Довжина подрібнення
до 30 мм.
Сторінка 16



▼ CLAAS Service & Parts.

Працюємо для вас у режимі 24/7/365.
Сторінка 20



Зміст

Корнкрекер CLAAS ORIGINAL Концепція Аргументи Варіанти	6
MCC CLASSIC	12
MCC MAX	14
MCC SHREDLAGE®	16
Аналіз обробки зерна	18
CLAAS Service & Parts	20
Технічні характеристики	22

Просто працює довше.

Технології виробництва, що постійно оптимізуються, та безперервне вдосконалення корнкрекерів CLAAS забезпечують максимальний строк служби й високу експлуатаційну надійність. Це приносить користь кожної хвилини використання. Міцне тверде хромове покриття надзвичайно стійке до зносу. Підшипниковий вузол, що не потребує технічного обслуговування, забезпечується консистентним мастилом через систему централізованого мащення JAGUAR. Якщо після кількох кампаній виникне потреба в заміні вальців, ви зможете зробити це швидко.

Гнучка концепція MULTI CROP CRACKER.

Гнучка концепція MULTI CROP CRACKER забезпечує швидку заміну вальців корнкрекера. Завдяки цьому вальці можна використовувати до досягнення межі зношування. Якщо виникне потреба, наприклад, якщо знос негативно впливатиме на потік маси, їх можна швидко замінити. У превентивній заміні в міжсезоння немає потреби. У такий спосіб зменшуються витрати на зношені деталі на гектар або тонну, а також загальні експлуатаційні витрати.

Зроблено в Німеччині на 100 %.

Усі вальці корнкрекерів CLAAS ORIGINAL виготовляються за допомогою найсучасніших технологій на заводі CLAAS Industrietechnik у Падерборні. Завдяки оптимізованій технології гартування та додатковому твердому хромовому покриттю вони розраховані на максимальний експлуатаційний ресурс.

Підшипниковий вузол, що не потребує технічного обслуговування.

У той час як іншим виробникам доводиться використовувати систему мащення оливним туманом для охолодження та мащення підшипників, у корнкрекерах CLAAS ORIGINAL використовується перевірена й надійна система мащення консистентним мастилом. Вона підключена до системи централізованого мащення JAGUAR і захищає підшипниковий вузол від потрапляння вологи також під час чистки корнкрекера.

Лабіринтні ущільнення додатково в кілька етапів запобігають потраплянню всередину бруду та соків рослинної маси, що йде на силос. Оптимізована подача консистентного мастила гарантує надійне мащення за будь-яких умов.

Надійний привод.

У серійній комплектації корнкрекерів CLAAS використовується пружинно-гідравлічний привод Power Band, що не потребує технічного обслуговування.

Просте регулювання частоти обертання.

Для якомога кращої обробки подрібнюваної маси у MULTI CROP CRACKER передбачена можливість простого регулювання різниці частот обертання. Ремінні шківів кріпляться до фланця за допомогою болтів. Завдяки цьому можлива швидка заміна без вирівнювання ремінних шківів відносно один одного, що займає багато часу.

Гнучкість, надійність,
мінімальне обслуговування.



Концепція корнкрекерів CLAAS ORIGINAL

- Зносостійке покриття тримається кілька кампаній
- Привод і підшипниковий вузол не потребують технічного обслуговування
- Різниця частот обертання легко регулюється
- Вальці можна швидко замінити в разі потреби



▲ Швидке регулювання різниці частот обертання.
Не треба витрачати час на вирівнювання ремінних шківів відносно один одного.



Скупий платить двічі.

Кожен корнкрекер рано чи пізно зношується. Коли виникає потреба в терміновій заміні, CLAAS може запропонувати вам оптимальний корнкрекер ORIGINAL за чесною ціною. Висока надійність і максимальний строк служби — найвагоміші аргументи на користь корнкрекера ORIGINAL CLAAS. Навіть якщо ви знайдете на ринку інші корнкрекери, які з першого погляду видаються дешевшими: інвестиція в безкомпромісну якість CLAAS завжди варта того в довгостроковій перспективі.

Корнкрекери CLAAS оптимально й індивідуально адаптуються під продуктивність різних моделей JAGUAR -> забезпечується ідеальне подрібнення зерна та рослин.

Корнкрекер CLAAS ORIGINAL краще.

У корнкрекерів CLAAS ORIGINAL товщина хромового покриття може на 100 % перевищувати товщину покриття в дешевих копіях. Вали й підшипники кочення з високоякісної, загартованої сталі додатково мінімізують ризик поломки під час жнив і запобігають завданню подальшої шкоди, пов'язаної з великими витратами. Унікальна геометрія вальців SHREDLAGE® забезпечує кращу якість обробки зерна та більший показник виходу енергії. Вона запатентована й тому ніхто не має права її копіювати.

Ефективний ремонт.

Звісно, ви можете отримати в CLAAS і потрібну вам окрему деталь, і попередньо зібрані вузли, або, якщо треба, готовий корнкрекер, щоб використати час ремонту максимально ефективно.

Неперевершеність у польових випробуваннях.

Запчастини CLAAS ORIGINAL не йдуть у жодне порівняння з копіями. Польові випробування та лабораторні аналізи незалежних інститутів щоразу підтверджують, що ми робимо дуже правильно, виготовляючи свої корнкрекери з найкращих матеріалів і застосовуючи для них спеціальне високоякісне покриття. Цифри говорять самі за себе, і передусім це стосується зменшення технологічних витрат, пов'язаних із використанням машин у полі.

Корнкрекер CLAAS ORIGINAL.

Корнкрекери — це зношені частини, що піддаються сильному тертю й агресивному впливу соків рослин. Корнкрекери CLAAS ORIGINAL характеризуються високою зносостійкістю навіть у найскладніших умовах збирання врожаю, а також довгим строком служби. Зазвичай необхідність у заміні виникає лише після кількох кампаній.

Така висока стійкість досягається завдяки особливому процесу виготовлення, високоякісним матеріалам і спеціальним покриттям. Тверде хромове покриття забезпечує високу корозійну стійкість вальців і зберігає їхній агресивний профіль, щоб забезпечити оптимальне розщеплення зерна й рослин у подрібнюваній масі в довгостроковій перспективі.



Експлуатаційна надійність варта кожної сплаченої копійки.

Не заощаджуйте на тому, на чому не варто заощаджувати. Використання начебто дешевих запчастин у підсумку може призвести до великих витрат. Коли подрібнювач кукурудзи простоє через вихід із ладу недорогої деталі, це неминуче призводить до великих втрат через простій машини й усього ланцюжка збирання врожаю.

Окрім того, частка витрат на зношені деталі у загальних експлуатаційних витратах не така вже й велика. Вона значно менша, ніж, наприклад, частка витрат на пальне. Однак останні можуть помітно збільшитися, якщо використовувати запчастини нижчої якості. Із довговічним корнкрекером CLAAS ORIGINAL ви можете бути спокійні з цього приводу.



▲ Із CLAAS connect ви можете замовити корнкрекер безпосередньо зі свого смартфона.

Корнкрекер CLAAS ORIGINAL

- Точне налаштування відповідно до продуктивності вашого JAGUAR
- Шар хромового покриття на 100 % товстіший, ніж у деяких дешевих копіях

Наш корнкрекер такий самий гнучкий, як ваше підприємство.

З'явилися нові наукові досягнення у сфері заготівлі кормів? Змінилися вимоги ваших замовників до якості кормів? Через усе це не варто ламати голову. Завдяки гнучкій концепції MULTI CROP CRACKER (MCC) ви і ваш JAGUAR у змозі без жодних проблем виконувати найрізноманітніші вимоги. Із трьома варіантами концепція MCC пропонує оптимальні рішення для малої довжини подрібнення, великої довжини подрібнення та використання технології SHREDLAGE®.

Три варіанти для всіх викликів.

Однорідна мала довжина подрібнення.

Силос із довжиною подрібнення від 3,5 до 12 мм називають дрібноподрібненим. Таку довжину має силос, що застосовується як у біогазових установках, так і для годування молочної та м'ясної худоби.

Для цього потрібен однорідний, короткий рослинний матеріал із дрібною структурою. Розщеплення зерна також має відповідати дуже високому стандарту. Такий силос із низькою структурною дією застосовується передусім для отримання біогазу. У разі застосування для годування м'ясної худоби його необхідно доповнювати альтернативними носіями структури в достатній кількості.

Класична велика довжина подрібнення.

Дуже популярна серед клієнтів велика довжина подрібнення охоплює діапазон від 12 до 22 мм і не один рік використовується в багатьох країнах. Тут важливі розщеплення зерна та покращена структурна дія. Окремі компоненти корму не розщеплюються на волокна так інтенсивно, як за використання технології SHREDLAGE®. Однак у разі великої довжини силосу сильніша структурна дія також сприяє кращому пережовуванню.

Технологія SHREDLAGE® для висококалорійних кормів.

SHREDLAGE® — це торгова марка CLAAS; ця технологія застосовується в надвеликому діапазоні довжини подрібнення від 26 до 30 мм на багатьох підприємствах по всьому світу. Завдяки дуже високому ступеню розщеплення зерна й сильному розтиранню підвищується частка крохмалю, що перетравлюється в рубці тварини та є надзвичайно важливим джерелом енергії. Окрім цього, відбувається дуже інтенсивна поздовжня обробка структури стебел, що має ціллю забезпечити значно потужнішу структурну дію силосу й, відповідно, сприяти кращому пережовуванню.

Якість обробки MULTI CROP CRACKER.



◀ Із MCC MAX за довжини подрібнення 8 мм ви досягаєте такої самої якості обробки, як із MCC CLASSIC за довжини подрібнення 5 мм.

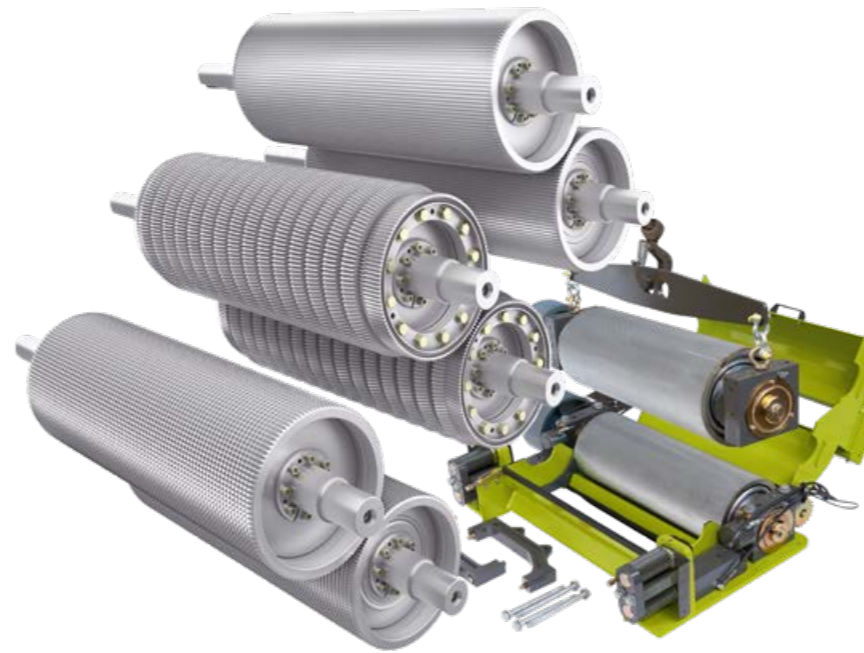

CLAAS MULTI CROP CRACKER для найкращої якості корму.

- Висока пропускна здатність за максимальної якості подрібнення маси
- Надійна конструкція завдяки великим підшипниковим вузлам і герметичному корпусу
- Надійний привод від клинопасової передачі з гідравлічним механізмом натягу для максимальної передачі потужності, що не потребує технічного обслуговування
- Зручний доступ для технічного обслуговування або заміни вальців

У таблиці на сторінці 22 ви можете побачити варіанти корнкрекерів, доступні для вашої моделі JAGUAR. Ваш сервісний партнер CLAAS охоче вас проконсультує, який корнкрекер допоможе вам якнайкраще впоратися саме з вашими викликами.



Для біогазової установки, годування молочної чи м'ясної худоби — метою є якомога інтенсивніша обробка зерна для максимальної врожайності на гектар. Просто отримуйте більше.



CLAAS MULTI CROP CRACKER

- Три варіанти вальців для малої довжини подрібнення, великої довжини подрібнення та використання технології SHREDLAGE®
- Висока гнучкість завдяки простій заміні вальців

MCC CLASSIC
уже тисячі разів
показав на
практиці свої
переваги з малою
довжиною
подрібнення.

MCC CLASSIC

- Для довжини подрібнення від 3,5 до 12 мм
- Діаметр вальців M 196 мм або L 250 мм
- 125/125 або 100/100 зубців

Завдяки двом діаметрам вальців, M і L, різній кількості зубців на кожухах вальців та різниці частот обертання до 60 % корнкрекери MCC CLASSIC можна просто й швидко адаптувати до різних культур та умов збирання врожаю. Для оптимальної обробки культур із мілкими зернами, як-от сорго, також доступні вальці з надзвичайно дрібними зубцями.

Обладнання для класичної малої довжини подрібнення.

Корнкрекери	MCC CLASSIC L, 125/125 зубців MCC CLASSIC M, 100/100 зубців
Швидкість приставки ORBIS	Повільно
Оцінка	Коротка, однорідна рослинна маса з довжиною подрібнення від 3,5 до 12 мм Чудове розщеплення зерна

Ви можете обладнати свій JAGUAR потрібними компонентами корнкрекера в будь-який час. Заміна здійснюється швидко й просто.



Ідеальне рішення для довжини подрібнення від 3,5 до 12 мм. 

Повна відповідність потенціалу продуктивності комбайна. Різні діаметри вальців адаптовані під потенціал продуктивності різних моделей JAGUAR. Багаторічний досвід експлуатації показує, що MCC CLASSIC M досягає ідеальних результатів за потужності двигуна до 653 к. с.

За потужності понад 653 к. с. радимо використовувати MCC CLASSIC L із діаметром 250 мм, щоб забезпечити відмінне розщеплення рослинної маси навіть за дуже високої продуктивності.



Надзвичайна надійність і висока гнучкість.

Як і інші моделі CLAAS MULTI CROP CRACKER, MCC CLASSIC має надійну конструкцію з відмінним ущільненням. Його найбільша перевага — у гнучких можливостях використання. Завдяки надзвичайно зручному доступу до вальців їх можна швидко замінити вальцями іншого типу.

Універсальність. MCC CLASSIC L і M.

Основне призначення MCC CLASSIC — заготівля силосу з короткою довжиною подрібнення, від 3,5 мм. Варіант L має діаметр вальців 250 мм, а варіант M — 196 мм. Обидва корнкрекери з кількістю зубців 100/100 або 125/125 і різницею частот обертання 40 % використовуються переважно для заготівлі кукурудзяного силосу підприємствами, що виробляють біогаз.

Крім того, надійний MCC Classic активно використовується для довжини подрібнення до 12 мм: такий силос використовується для годування молочної та м'ясної худоби. Тут MCC CLASSIC завдяки пилкоподібному профілю показав себе як надійне й безкомпромісне рішення. Зі змінним вальцем лише на 100 зубців спектр застосування обох корнкрекерів розширюється — з'являється підтримка довжини подрібнення понад 12 мм.

MCC MAX розширює спектр застосування.



Порівняно зі звичайними корнкрекерами MCC MAX має значно ширший спектр застосування, бо підтримує більші діапазони довжини подрібнення та вмісту сухої маси. Водночас результати обробки напрочуд гарні. Підрядники, союзи фермерів та сільськогосподарські підприємства отримують чималу вигоду від MCC MAX: їм не треба виконувати заміну вальців попри те, що вимоги їхніх замовників постійно змінюються.

Експлуатаційна гнучкість завдяки широкому діапазону довжини подрібнення, що поєднується з інтенсивнішою обробкою та більш вираженими структурними ефектами.



MCC MAX

- Для довжини подрібнення від 7 до 22 мм
- Експлуатаційна гнучкість завдяки широкому діапазону довжини подрібнення
- Інтенсивніша обробка й більші структурні ефекти

▼ Busa®CLAD для найвищих навантажень.

Нові MCC MAX мають надзвичайно зносостійке покриття Busa®CLAD. Воно забезпечує значно довший строк служби та високу експлуатаційну надійність.



Інтенсивне розщеплення.

Завдяки особливостям конструкції MCC MAX забезпечує інтенсивнішу обробку й яскравіше виражені структурні ефекти в кормі: кожен валець корнкрекера оснащений 15 меншими й 15 більшими кільцевими сегментами, що мають 120 або 130 косих зубців для перетирання й змонтовані попарно. Вальці взаємодіють таким чином, що малі й великі сегменти розташовуються один над одним парами. Завдяки цьому поверхня тертя MCC MAX сумарно на 10 % більша, ніж у традиційних корнкрекерів. Обидва вальця обертаються із заданою різницею частот обертання 30 %.

Розташування й спеціальна геометрія кільцевих сегментів дозволяють обробляти матеріал, що подрібнюється, не тільки роздавлюванням і тертям, а й з використанням різальних і зрізальних сил. Це дозволяє інтенсивніше розщеплювати зерна кукурудзи й розділяти стебловий матеріал на волокна, а також сприяє кращому пережовуванню тваринами.

«Строк служби MCC MAX неймовірний. За три сезони ми обробили ним 3160 гектарів кукурудзи. І зможемо використовувати його також у четвертому сезоні, що наближається».

Уве Вессельс, працівник підрядної компанії Meyer в Альпендорні, Меппен

Гнучкість у використанні.

MCC MAX можна використовувати в широкому діапазоні довжини подрібнення — від 7 до 22 мм. Завдяки інтенсивнішій обробці можливе в цілому подрібнення матеріалу на довші фрагменти для отримання під час просіювання такої самої фракції, як із традиційним корнкрекером.

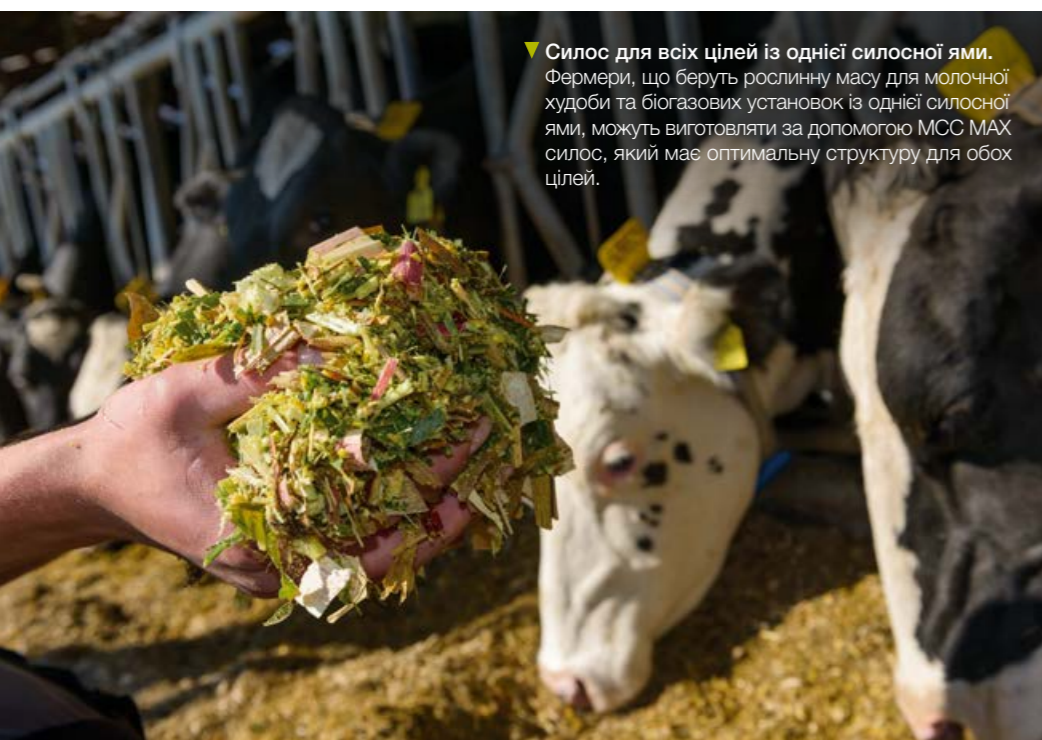

▼ **Силос для всіх цілей із однієї силосної ями.** Фермери, що беруть рослинну масу для молочної худоби та біогазових установок із однієї силосної ями, можуть виготовляти за допомогою MCC MAX силос, який має оптимальну структуру для обох цілей.

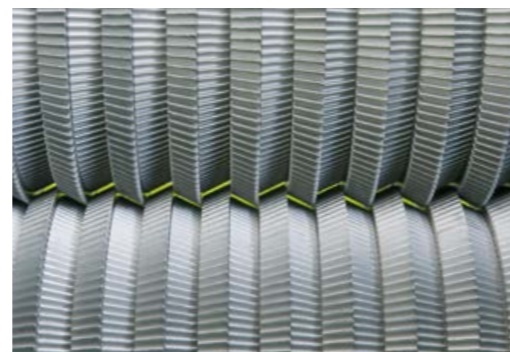

Обладнання для малої та великої довжини подрібнення.

Корнкрекери	MCC MAX
Швидкість приставки ORBIS	Від низької до високої
Оцінка	Максимальна експлуатаційна гнучкість: довжина подрібнення від 7 до 22 мм Відмінне розщеплення зерна Розрізання частин стрижнів качанів Інтенсивна обробка залишків рослинної маси Переважно присутня структурна дія Частини рослин додатково рижуться або ламаються

MCC SHREDLAGE® забезпечує найкращу якість корму.

SHREDLAGE® — це торгова марка CLAAS і спеціальна технологія обробки для отримання кукурудзяного силосу з великою довжиною подрібнення. Корнкрекер SHREDLAGE® забезпечує відмінне розщеплення зерна та позовжню обробку стебел. Великі поверхні подрібненої маси забезпечують збільшення площі впливу бактерій рубця для розщеплення рослинних клітин. Завдяки цьому їжа краще переварюється, збільшується надій і зміцнюється здоров'я тварин.

Силос SHREDLAGE® добре трамбується за рахунок того, що маса під час зберігання добре тримається купи.

Оптимальне розщеплення.

Вальці мають пилкоподібний профіль із додатковими протинаправленими спіральними проточками і працюють із різницею частот обертання 50 %. Це дає змогу корнкрекеру MCC SHREDLAGE® повністю розтирати кукурудзяне зерно, подрібнювати стрижні качанів і розщеплювати листову масу на волокна. Крім того, спіральна проточка піддає стебла поперечному перетиранню, внаслідок якого з них видаляється оболонка. Одночасно м'яка серцевина розділяється в позовжньому напрямку.

Три ефекти обробки.

Ефект 1: подрібнювана маса розминається більш або менш інтенсивно залежно від зазору, який можна регулювати, як у традиційних системах.

Ефект 2: різна кількість рядів зубців та різниця частот обертання 50 % створюють надзвичайно сильний ефект тертя.

Ефект 3: стебла повертаються через спіральну проточку по периметру переднього вальця та протинаправлену спіральну проточку заднього вальця. У такий спосіб відносно тверда оболонка стебел відділяється від м'якої серцевини.

SHREDLAGE® допомагає заощаджувати комбікорм.

Досліди показали, що SHREDLAGE® значно підсилює структурну дію кукурудзяного силосу й водночас поліпшує доступність крохмалю, що в ньому міститься. Завдяки оптимальному розщепленню крохмалю можна використовувати менше комбікормів.

Обладнання для технології обробки SHREDLAGE®.

Корнкрекери	MCC SHREDLAGE® з різницею частот обертання 50 %
Швидкість приставки ORBIS	Швидко
Оцінка	Відмінна якість корму за великої довжини подрібнення > 20 мм Високий ступінь розщеплення зерна, розділення стрижнів качанів на кілька частин Розщеплення стебел і листя на волокна Потужна структурна дія Ефект тертя: відділення оболонки стебел від серцевини, інтенсивне подрібнення зерна

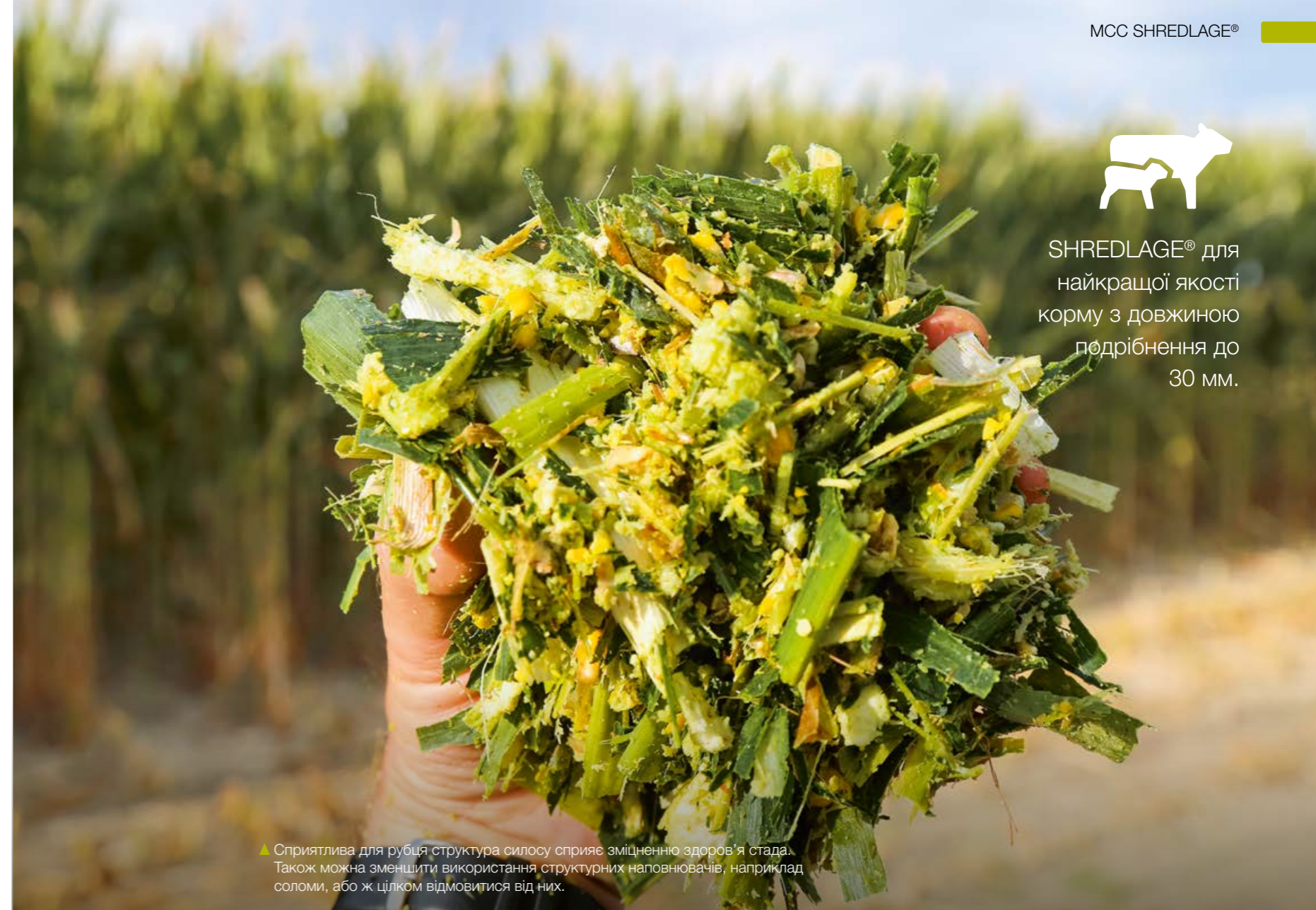

SHREDLAGE® для
найкращої якості
корму з довжиною
подрібнення до
30 мм.

▲ Сприятлива для рубця структура силосу сприяє зміцненню здоров'я стада. Також можна зменшити використання структурних наповнювачів, наприклад соломи, або ж цілком відмовитися від них.



▼ Запатентований дизайн вальців.

Унікальна геометрія зубців поліпшує якість обробки та дозволяє досягти більшого виходу енергії. Вона запатентована й тому не може бути скопійована. Три точки введення забезпечують у 1,5 рази сильніше зрізання, ніж у вальців конкурентів; завдяки цьому забезпечується агресивніша обробка подрібнюваної маси. Для порівняння: у копіях конкурентів використовуються лише дві точки введення.

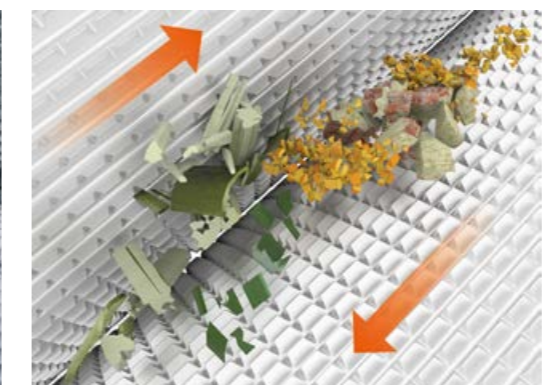
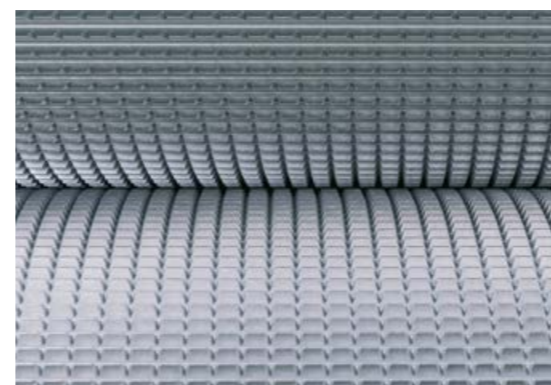

Лабораторія у вашій кишені.

Підрахунок розчавлених зерен, перевірка довжини подрібнення та доступності крохмалю — усе це тепер робиться так легко, як ніколи раніше. За допомогою функції аналізу обробки зерна на своєму смартфоні ви зможете самі перевіряти якість подрібненого кукурудзяного силосу й отримувати результати, на які можна покластися.

Отже, відпадає потреба здавати зразки на аналіз до лабораторії й довго чекати результатів. Уже під час збирання застосунок HQ, інтегрований у CLAAS connect, оцінює якість обробки кукурудзяного зерна за допомогою показника CSPS (Corn Silage Processing Score, оцінка обробки кукурудзяного силосу). Він визначає ступінь подрібнення зерна в кукурудзяному силосі. Перевага цього підходу в тому, що в разі потреби ви можете оптимізувати налаштування JAGUAR ще в полі. Також передбачене документування показників.

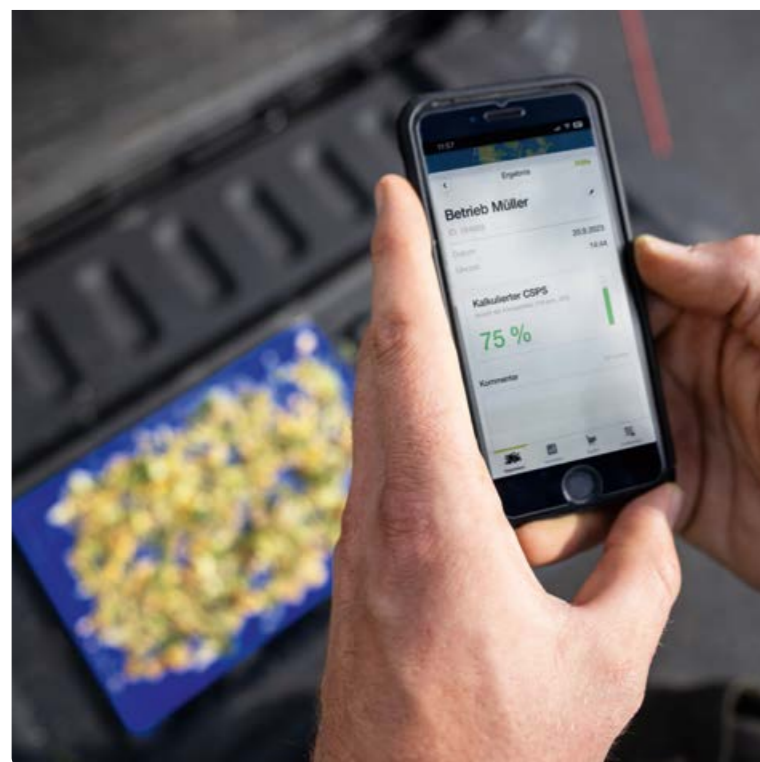
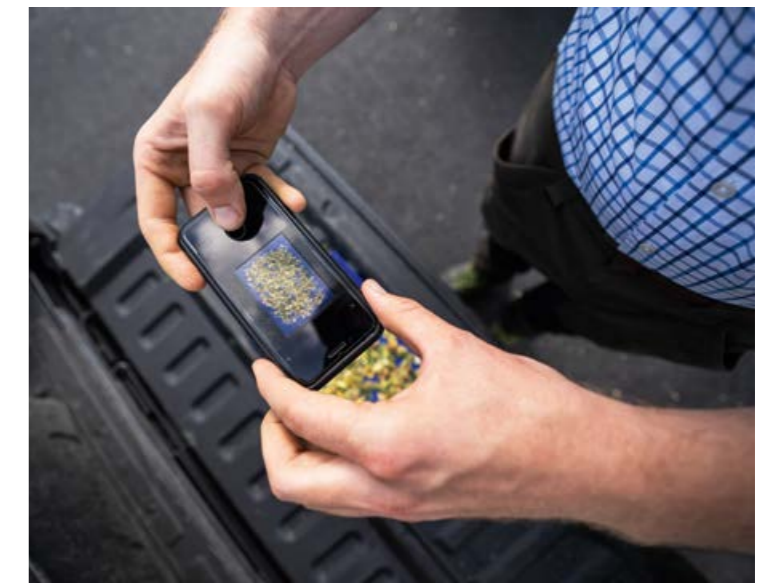

▲ Ви просто відбираєте пробу у випадковому місці за допомогою склянки для силосу й розсипаєте її вміст на планшеті. Застосунок HQ аналізує якість подрібнення й виводить показники.

ШІ робить аналіз за вас.

Щоб визначити показник CSPS, спершу відберіть пробу об'ємом один літр. Потім відберіть із неї від п'яти до семи менших проб і сфотографуйте їх за допомогою застосунка HQ на смартфоні. Він інтегрований у CLAAS connect.

Щоб зробити знімок, уміст проби треба розсипати на планшеті для аналізу розміром приблизно з аркуш паперу формату DIN A4. Цей крок потрібен, щоб ШІ міг розпізнати частки зерна в пробі за допомогою контрасту та відомого розміру планшета й виконати кількісну оцінку. Після передачі всіх знімків на центральний сервер розрахований показник CSPS буде надіслано на смартфон протягом короткого часу.



Ваша техніка CLAAS залишається оригінальною лише із запчастинами ORIGINAL.

- Високоякісне покриття забезпечує великий експлуатаційний ресурс
- Точна відповідність зменшує витрати цінного часу на переоснащення
- Усі деталі швидко постачаються по всьому світу
- CLAAS Service & Parts доступний для вас 24/7/365

JAGUAR любить ORIGINAL.

Запчастини CLAAS ORIGINAL пасують ідеально й постійно вдосконалюються, щоб гарантувати максимальну надійність за якомога нижчих загальних експлуатаційних витрат.

Ідеальне узгодження.

Запчастини CLAAS ORIGINAL проходять валідацію по всьому світу, щоб забезпечити максимальну експлуатаційну надійність вашої техніки. Вони підходять ідеально й завдяки цьому скорочують витрати часу на ремонт. Велика мережа дилерських підприємств забезпечує доступність запчастин, високоякісного обладнання та корисних комплектуючих за чесними цінами.

Поставки по всьому світу.

У логістичному центрі запасних частин CLAAS в Хаммі, Німеччина, на площі понад 180 000 м² зберігається більше 200 000 різноманітних деталей. Цей центральний склад запасних частин швидко та надійно доставить усі запчастини CLAAS ORIGINAL у будь-яку країну світу. Завдяки цьому ваш партнер CLAAS може запропонувати вам на місці в найкоротші строки саме таке рішення, яке потрібне, щоб гарантувати 100 відсоткову експлуатаційну надійність вашої машини.

Екологічність, що відчувається.

Запчастини CLAAS ORIGINAL мають високоякісне покриття. Завдяки цьому вони довговічніші, ніж їхні дешевші альтернативи, і рідше потребують заміни. Ще одна перевага, що свідчить про екологічність: високоякісне покриття сприяє збільшенню строку служби та зменшенню витрати пального. А отже, ви зменшуєте щоденні викиди CO₂.

Швидко переоснащення.

Час, що витрачається на переоснащення, для фермерів і підрядників завжди найдорожчий. Завдяки ідеально підігнаним запчастинам ви заощаджуєте години, що мають вирішальне значення. Деталі низької якості часто є однією з причиною забивання, яке треба усувати. Наслідком є додаткові витрати часу та зайві простой всього ланцюжка роботи з подрібненою масою, яких слід уникати.



Прямий зв'язок через застосунок CLAAS connect.

Із CLAAS connect ви отримуєте доступ до всіх даних з обслуговування та ремонту, а також залишаєтеся на зв'язку зі своїм сервісним партнером CLAAS.

Крім того, ви отримуєте доступ безпосередньо зі своєї майстерні до Parts Shop і до всього, що вам ще може знадобитися для забезпечення експлуатаційної надійності вашої машини. Із Parts Doc ви можете легко знайти потрібні запчастини й замовити доставку за зазначеною адресою.

Повна передбачуваність.

Складно знайти фактор, який би настільки впливав на успіх вашого підприємства, як надійність вашої машини. Тому ми пропонуємо послуги з обслуговування вашої машини CLAAS, які забезпечать високий ступінь надійності, за цінами, що дозволяють точно розрахувати ваш бюджет.

- ▼ Сервісні продукти MAXI CARE пропонують вам максимальну експлуатаційну надійність за передбачуваних витрат.



Усі компоненти ідеально узгоджені між собою.

Просте дооснащення.

Наведені нижче виконання корнкрекерів доступні для різних типів JAGUAR. Для отримання докладної інформації щодо дооснащення або переоснащення звертайтеся до свого дилера CLAAS.

Виконання	Кількість зубців	Тип машини								Різниця частот обертання				
		494	495	496	497	498	499	500	502	20 %	30 %	40 %	50 %	60 %
Корнкрекер інтенсивної дії	M (D196) 80/80	•	•	•	•	—	—	•	—	•	•	•	—	•
	M (D196) 100/100	•	—	•	•	—	—	•	—	•	•	•	—	•
	M (D196) 125/125	•	—	•	•	—	—	•	—	•	•	•	—	•
	L (D250) 100/100	•	—	—	—	—	—	—	—	•	•	•	—	•
	L (D250) 100/125	•	—	—	—	—	—	—	—	•	•	•	—	•
	L (D250) 125/125	•	—	—	—	—	—	—	—	•	•	•	—	•
	L (D250) 150/150	•	—	—	—	—	—	—	—	•	•	•	—	•
MCC CLASSIC	M (D196) 80/100	—	—	•	•	•	—	•	•	•	•	•	•	•
	M (D196) 100/100	—	—	•	•	•	—	•	•	•	•	•	•	•
	M (D196) 125/125	—	—	•	•	•	—	•	•	•	•	•	•	•
	L (D250) 100/125	•	—	•	•	•	•	•	•	—	•	•	•	•
	L (D250) 125/125	•	—	•	•	•	•	•	•	—	•	•	•	•
	L (D250) 150/150	—	—	•	•	•	•	•	•	—	•	•	•	•
	L (D250) 125/190	—	—	—	—	—	—	—	—	—	•	•	•	•
MCC SHREDLAGE®	M (D196) 95/120	•	—	—	—	•	—	•	•	—	○	○	•	○
	L (D250) 110/145	—	—	•	•	•	•	•	•	—	○	○	•	○
MCC MAX	D265/D245	—	—	•	•	•	•	•	•	—	•	•	○	○

• Доступно ○ Під замовлення — Недоступно

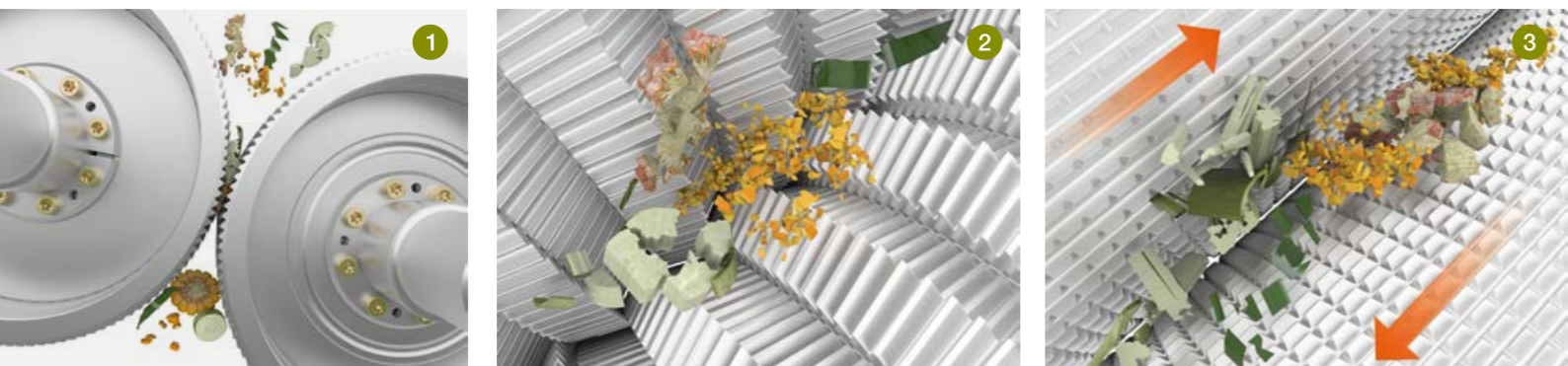

Гнучке застосування.

Сьогодні в кожного підприємства свої індивідуальні вимоги до довжини подрібнення та обробки кукурудзяного силосу залежно від його призначення. Корнкрекер CLAAS ORIGINAL із трьома типами вальців пропонує достатній рівень гнучкості, щоб швидко реагувати на всі вимоги.

- 1 MCC CLASSIC
- 2 MCC MAX
- 3 MCC SHREDLAGE®

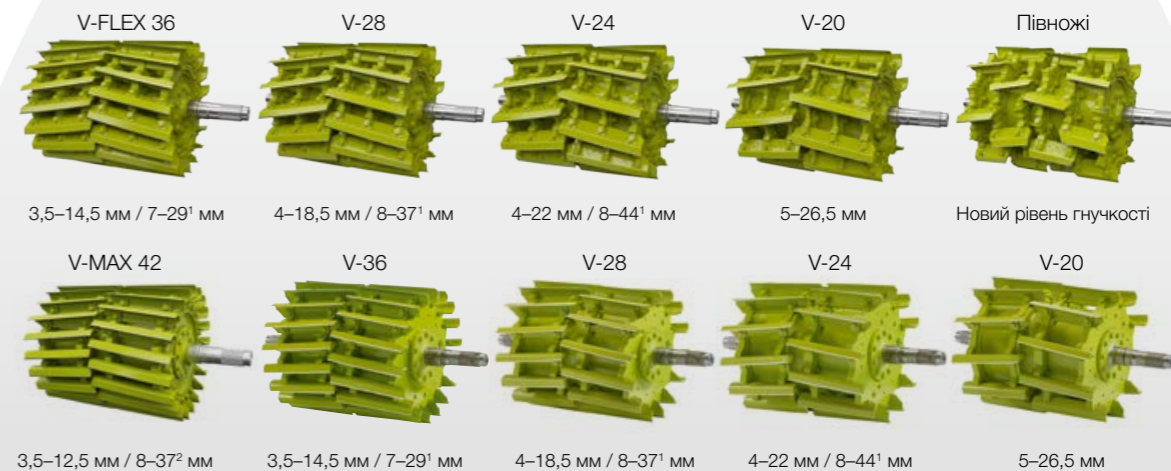
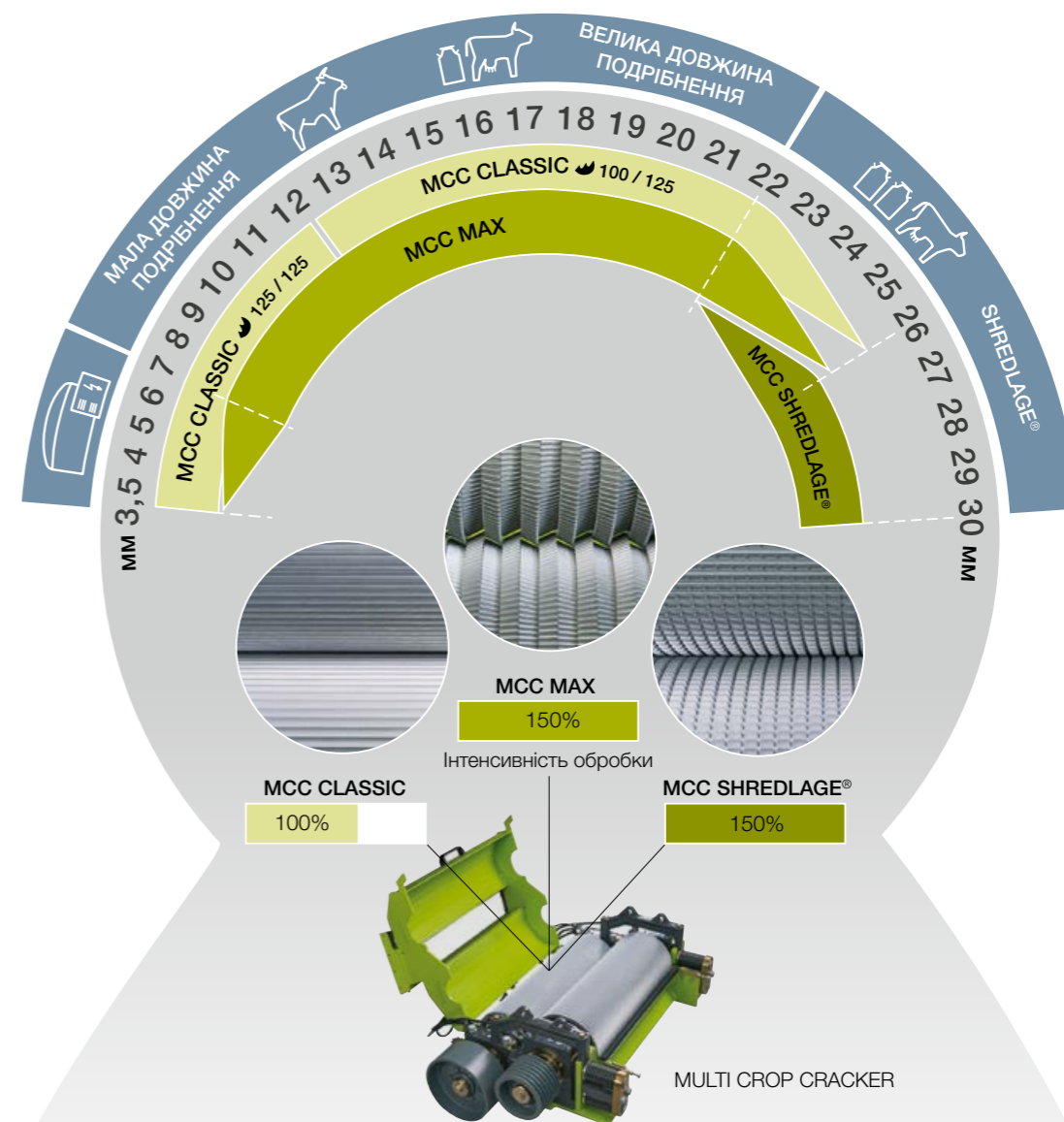

JAGUAR 900

¹ Половина або ² третина кількість ножів до 30 мм лише за симетричної подачі рослинної маси (зі зміщенням тримачів) для застосування з корнкрекером.

CLAAS постійно прагне адаптувати свою продукцію відповідно до вимог користувачів. Тому компанія залишає за собою право на зміни. Наведені дані та ілюстрації є орієнтовними і можуть включати в себе додаткове обладнання, яке не входить до стандартної комплектації. Цей проспект складено для поширення в усіх країнах світу. Інформацію про технічне оснащення машин Ви можете отримати з прайс-листів свого дилера CLAAS. На деяких фотографіях окремі вузли та компоненти виробу зображені без захисних пристроїв з метою демонстрації принципу роботи. У жодному разі не знімайте захисні пристрої самостійно, щоб уникнути травм. У всіх інших випадках керуйтеся відповідними вказівками інструкції з експлуатації. Уся технічна інформація про двигуни стосується лише Директиви ЄС щодо норм токсичності відпрацьованих газів: Stage. Будь-які посилання на стандарт Tier наводяться виключно для інформації та ліпшого розуміння. І це жодним чином не передбачає схвалення для регіонів, у яких викиди регулюються стандартом Tier.



Whatever it takes. CLAAS Service & Parts.